

Alçak Gerilim Dağıtım ve Kontrol Ürünleri

Fiyat Listesi

05 Kasım 2018

Enerji dağıtımını yeniden tanımlıyoruz

Enerji dağıtımında dünya lideri Schneider Electric'in EcoStruxure™ Power çözümleri ile her alanda inovasyonu keşfedin.

EcoStruxure™ Power, daha verimli ve güvenilir bir enerji dağıtım sistemi sağlayarak maliyet ve zamandan tasarruf etmenize yardımcı olur.

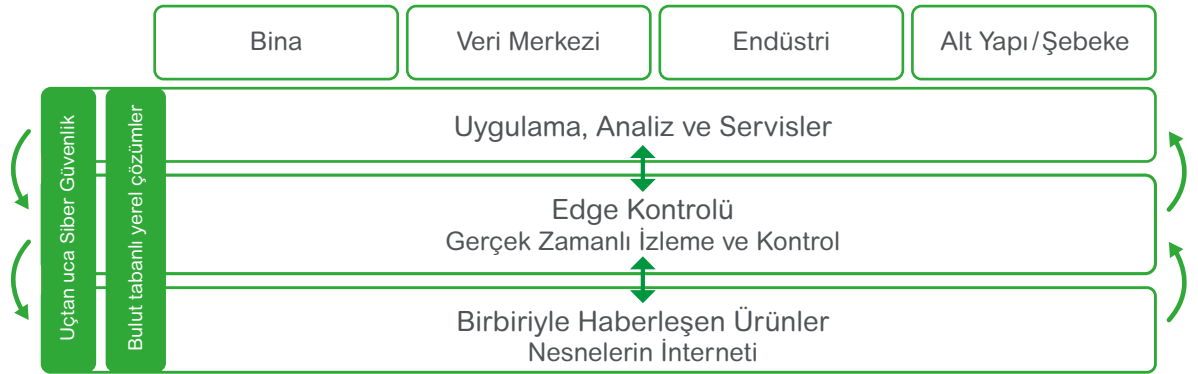

İçindekiler

Son Dağıtım Ürünleri
Otomatik Sigortalar, Kaçak Akım Koruma Röleleri, Parafudrlar, Kontrol ve Kumanda Ürünleri

A

1-21

Modüler Sigorta Kutuları ve Sanayi Tipi Fiş ve Prizler

B

1-8

Entegre ve Kutulu Motor Yolvericiler

C

1-4

Kontaktörler ve Termik Röleler

D

1-11

Motor Koruma Şalterleri

E

1-5

Emniyet Şalterleri, Sigortalı ve Sigortasız Tip Yük Ayırıcılar

F

1-4

Kompakt Şalterler
Kaçak Akım Koruma ve İzolasyon İzleme Çözümleri

G

1-21

Açık Tip Güç Şalterleri

H

1-21

Kaynak Transfer Sistemleri

I

1-3

EcoStruxure™ Bileşenleri
Enerlin'X ile Akıllı Pano Mimarisi

J

1-2

Enerji İzleme Çözümleri

K

1-4

Kompanzasyon Çözümleri

L

1-5

Pano İçi Fan ve Filtreler

M

1-4

Kesintisiz Güç Kaynakları

N

1



Son Dağıtım Ürünleri



Her İhtiyaca Uygun
Üstün Performans



444 30 30
se.com/tr

Life Is On

Schneider
Electric

A1



A9K24116



A9K24316

Tip	In(A)	Referans	Fiyat (TL)	Minimum sip. adedi
-----	-------	----------	------------	--------------------

Acti 9 - iK60N otomatik sigortalar

iK60N 6 kA C eğrisi

1 kutup	6	A9K24106	26,30	12
	10	A9K24110	22,70	12
	16	A9K24116	22,70	12
	20	A9K24120	22,70	12
	25	A9K24125	22,70	12
	32	A9K24132	26,40	12
	40	A9K24140	33,10	12
	50	A9K24150	43,20	12
	63	A9K24163	47,20	12

3 kutup	6	A9K24306	107,90	4
	10	A9K24310	105,00	4
	16	A9K24316	105,00	4
	20	A9K24320	105,00	4
	25	A9K24325	105,00	4
	32	A9K24332	110,30	4
	40	A9K24340	123,40	4
	50	A9K24350	141,20	4
	63	A9K24363	149,00	4

iK60N 6 kA B eğrisi

1 kutup	6	A9K23106	29,50	12
	10	A9K23110	26,40	12
	16	A9K23116	26,40	12
	20	A9K23120	26,40	12
	25	A9K23125	26,40	12
	32	A9K23132	30,80	12
	40	A9K23140	37,50	12
	50	A9K23150	47,00	12
	63	A9K23163	58,80	12

3 kutup	6	A9K23306	127,50	4
	10	A9K23310	115,30	4
	16	A9K23316	115,30	4
	20	A9K23320	115,30	4
	25	A9K23325	115,30	4
	32	A9K23332	135,30	4
	40	A9K23340	147,90	4
	50	A9K23350	170,00	4
	63	A9K23363	185,90	4



A9R50225



A9R50440

Acti 9 - iIDK kaçak akım koruma röleleri

iIDK - AC sınıfı: AC kaçak akımlarına karşı

2 kutup 30mA	25	A9R50225	164,50
	40	A9R50240	174,20
4 kutup 30mA	25	A9R50425	260,50
	40	A9R50440	276,90
	63	A9R70463	316,90
2 kutup 300mA	25	A9R75225	161,20
	40	A9R75240	169,50
4 kutup 300mA	25	A9R75425	223,90
	40	A9R75440	236,00
	63	A9R75463	288,20

Not: iK60N ve iIDK için yardımcı donanım kullanılmaz.

Acti 9 - iC60N Otomatik Sigortalar

iC60N 6 kA, C Eğrisi

Life Is On

Schneider
Electric

A2



A9F74116



A9F74216



A9F74316



A9F74416

Tip	In(A)	Referans	Fiyat (TL)	Minimum sip. adedi
1 kutup	0,5	A9F74170	66,40	12
	1	A9F74101	45,70	12
	2	A9F74102	42,60	12
	3	A9F74103	42,60	12
	4	A9F74104	42,60	12
	6	A9F74106	34,60	12
	10	A9F74110	34,60	12
	16	A9F74116	34,60	12
	20	A9F74120	34,60	12
	25	A9F74125	34,60	12
	32	A9F74132	37,40	12
	40	A9F74140	46,70	12
	50	A9F74150	56,70	12
	63	A9F74163	69,70	12
2 kutup	0,5	A9F74270	136,80	6
	1	A9F74201	123,80	6
	2	A9F74202	115,60	6
	3	A9F74203	115,60	6
	4	A9F74204	115,60	6
	6	A9F74206	101,10	6
	10	A9F74210	101,10	6
	16	A9F74216	101,10	6
	20	A9F74220	101,10	6
	25	A9F74225	101,10	6
	32	A9F74232	105,30	6
	40	A9F74240	114,40	6
	50	A9F74250	152,80	6
	63	A9F74263	191,30	6
3 kutup	0,5	A9F74370	201,30	4
	1	A9F74301	180,40	4
	2	A9F74302	168,30	4
	3	A9F74303	168,30	4
	4	A9F74304	168,30	4
	6	A9F74306	147,80	4
	10	A9F74310	147,80	4
	16	A9F74316	147,80	4
	20	A9F74320	147,80	4
	25	A9F74325	147,80	4
	32	A9F74332	150,50	4
	40	A9F74340	156,80	4
	50	A9F74350	202,40	4
	63	A9F74363	226,70	4
4 kutup	0,5	A9F74470	272,80	3
	1	A9F74401	235,80	3
	2	A9F74402	221,70	3
	3	A9F74403	221,70	3
	4	A9F74404	221,70	3
	6	A9F74406	200,10	3
	10	A9F74410	200,10	3
	16	A9F74416	200,10	3
	20	A9F74420	200,10	3
	25	A9F74425	200,10	3
	32	A9F74432	205,90	3
	40	A9F74440	219,40	3
	50	A9F74450	298,80	3
	63	A9F74463	320,50	3

Not: Yardımcı donanımlar ve aksesuarlar için bakınız sayfa A8.

Acti 9 - iC60N Otomatik Sigortalar

iC60N 6 kA, B Eğrisi

A3



A9F73116



A9F73216



A9F73316



A9F73416

Tip	In(A)	Referans	Fiyat (TL)	Minimum sip. adedi
1 kutup	0,5	A9F73170	71,80	12
	1	A9F73101	65,90	12
	2	A9F73102	61,00	12
	3	A9F73103	61,00	12
	4	A9F73104	61,00	12
	6	A9F73106	37,00	12
	10	A9F73110	37,00	12
	16	A9F73116	37,00	12
	20	A9F73120	37,00	12
	25	A9F73125	37,00	12
	32	A9F73132	40,40	12
	40	A9F73140	51,70	12
	50	A9F73150	62,50	12
	63	A9F73163	74,00	12
2 kutup	0,5	A9F73270	154,60	6
	1	A9F73201	142,30	6
	2	A9F73202	131,80	6
	3	A9F73203	131,80	6
	4	A9F73204	131,80	6
	6	A9F73206	106,10	6
	10	A9F73210	106,10	6
	16	A9F73216	106,10	6
	20	A9F73220	106,10	6
	25	A9F73225	106,10	6
	32	A9F73232	115,90	6
	40	A9F73240	126,40	6
	50	A9F73250	169,00	6
	63	A9F73263	210,80	6
3 kutup	0,5	A9F73370	224,10	4
	1	A9F73301	208,00	4
	2	A9F73302	193,20	4
	3	A9F73303	193,20	4
	4	A9F73304	193,20	4
	6	A9F73306	154,00	4
	10	A9F73310	154,00	4
	16	A9F73316	154,00	4
	20	A9F73320	154,00	4
	25	A9F73325	154,00	4
	32	A9F73332	157,00	4
	40	A9F73340	163,30	4
	50	A9F73350	222,70	4
	63	A9F73363	248,50	4
4 kutup	0,5	A9F73470	287,20	3
	1	A9F73401	272,30	3
	2	A9F73402	256,40	3
	3	A9F73403	256,40	3
	4	A9F73404	256,40	3
	6	A9F73406	208,50	3
	10	A9F73410	208,50	3
	16	A9F73416	208,50	3
	20	A9F73420	208,50	3
	25	A9F73425	208,50	3
	32	A9F73432	214,30	3
	40	A9F73440	239,80	3
	50	A9F73450	329,50	3
	63	A9F73463	350,20	3

Not: Yardımcı donanımlar ve aksesuarlar için bakınız sayfa A8.

Acti 9 - iC60H Otomatik Sigortalar

iC60H 10 kA, C Eğrisi



A9F74116



A9F74216



A9F74316



A9F74416

Tip	In(A)	Referans	Fiyat (TL)	Minimum sip. adedi
1 kutup	0,5	A9F84170	75,70	12
	1	A9F84101	58,80	12
	2	A9F84102	56,20	12
	3	A9F84103	56,20	12
	4	A9F84104	56,20	12
	6	A9F84106	49,40	12
	10	A9F84110	49,40	12
	16	A9F84116	49,40	12
	20	A9F84120	49,40	12
	25	A9F84125	49,40	12
	32	A9F84132	53,90	12
	40	A9F84140	69,80	12
	50	A9F84150	80,40	12
	63	A9F84163	124,00	12
2 kutup	0,5	A9F84270	175,70	6
	1	A9F84201	165,50	6
	2	A9F84202	165,50	6
	3	A9F84203	165,50	6
	4	A9F84204	165,50	6
	6	A9F84206	143,20	6
	10	A9F84210	143,20	6
	16	A9F84216	143,20	6
	20	A9F84220	143,20	6
	25	A9F84225	143,20	6
	32	A9F84232	155,80	6
	40	A9F84240	169,70	6
	50	A9F84250	226,20	6
	63	A9F84263	268,80	6
3 kutup	0,5	A9F84370	273,40	4
	1	A9F84301	257,50	4
	2	A9F84302	246,90	4
	3	A9F84303	246,90	4
	4	A9F84304	246,90	4
	6	A9F84306	200,60	4
	10	A9F84310	200,60	4
	16	A9F84316	200,60	4
	20	A9F84320	200,60	4
	25	A9F84325	200,60	4
	32	A9F84332	209,80	4
	40	A9F84340	213,30	4
	50	A9F84350	298,20	4
	63	A9F84363	336,60	4
4 kutup	0,5	A9F84470	336,00	3
	1	A9F84401	324,90	3
	2	A9F84402	305,50	3
	3	A9F84403	305,50	3
	4	A9F84404	305,50	3
	6	A9F84406	273,50	3
	10	A9F84410	273,50	3
	16	A9F84416	273,50	3
	20	A9F84420	273,50	3
	25	A9F84425	273,50	3
	32	A9F84432	286,30	3
	40	A9F84440	317,80	3
	50	A9F84450	432,80	3
	63	A9F84463	460,00	3

Not: Yardımcı donanımlar ve aksesuarlar için bakınız sayfa A8.

Acti 9 - C120N/H Otomatik Sigortalar

C120N/H, 10 kA / 15 kA, C Eğrisi

A5



A9N18359



A9N18369

Tip	In(A)	Referans	Fiyat (TL)	Minimum sip. adedi
C120N 10 kA otomatik sigortalar				
1 kutup, C eğrisi	80	A9N18357	166,90	12
	100	A9N18358	190,70	12
	125	A9N18359	205,80	12
3 kutup, C eğrisi	80	A9N18365	606,10	4
	100	A9N18367	618,00	4
	125	A9N18369	663,80	4
C120H 15 kA otomatik sigortalar				
1 kutup, C eğrisi	80	A9N18446	197,20	1
	100	A9N18447	225,30	1
	125	A9N18448	240,70	1
3 kutup, C eğrisi	80	A9N18468	687,90	1
	100	A9N18469	722,00	1
	125	A9N18470	766,00	1

Not: C120N/H otomatik sigortaların yardımcı donanım ve aksesuarları için bakınız sayfa A8.

Acti 9 - C60H-DC otomatik sigortalar

C60H-DC, 6 kA C eğrisi, DC uygulamaları

Tip	In(A)	Referans	Fiyat (TL)	Minimum sip. adedi
1 kutup	0,5	A9N61500	175,40	12
	1	A9N61501	160,20	12
	2	A9N61502	157,20	12
	3	A9N61503	157,20	12
	4	A9N61504	150,80	12
	5	A9N61505	150,80	12
	6	A9N61506	150,80	12
	10	A9N61508	138,70	12
	13	A9N61509	138,70	12
	15	A9N61510	138,70	12
	16	A9N61511	138,70	12
	20	A9N61512	138,70	12
	25	A9N61513	151,90	12
	30	A9N61514	151,90	12
	32	A9N61515	154,90	12
2 kutup	40	A9N61517	181,20	12
	50	A9N61518	205,50	12
	63	A9N61519	213,20	12
	0,5	A9N61520	341,30	6
	1	A9N61521	319,70	6
	2	A9N61522	317,50	6
	3	A9N61523	317,50	6
	4	A9N61524	301,30	6
	5	A9N61525	301,30	6
	6	A9N61526	298,40	6
	10	A9N61528	277,40	6
	13	A9N61529	277,40	6
	15	A9N61530	277,40	6
	16	A9N61531	277,40	6
	20	A9N61532	277,40	6
25	A9N61533	303,90	6	
30	A9N61534	303,90	6	
32	A9N61535	309,20	6	
40	A9N61537	362,20	6	
50	A9N61538	410,20	6	
63	A9N61539	426,30	6	

Not: C60H-DC otomatik sigortaların yardımcı donanım ve aksesuarları için bakınız sayfa A8.

Acti 9 - iID Kaçak Akım Koruma Röleleri

AC Sınıfı ve "SI" Tip

Life Is On

Schneider
Electric

A6



A9R41225



A9R41440



A9R61225



A9R61440

Tip	In(A)	Referans	Fiyat (TL)
iID - AC sınıfı: AC kaçak akımlarına karşı			
2 kutup 30mA	25	A9R41225	197,10
	40	A9R41240	203,40
	63	A9R41263	259,00
	80	A9R11280	426,20
	100	A9R11291	650,70
4 kutup 30mA	25	A9R41425	280,00
	40	A9R41440	283,30
	63	A9R41463	332,10
	80	A9R11480	635,50
	100	A9R11491	1.033,90
2 kutup 300mA	25	A9R44225	185,80
	40	A9R44240	192,30
	63	A9R44263	229,40
	80	A9R14280	327,90
	100	A9R14291	516,70
4 kutup 300mA	25	A9R44425	260,50
	40	A9R44440	267,00
	63	A9R44463	304,50
	80	A9R14480	492,40
	100	A9R14491	847,60
2 kutup 300mA seçici	25	16905	2.178,30
	40		
	63		
	80		
	100		
4 kutup 300mA seçici	25		
	40		
	63		
	80		
	100		
2 kutup 10mA	16	A9R10216	279,40
	25	A9R10225	289,20
iID - SI tip: Elektriksel bozulmalara ve parazitlere karşı bağışık, en ağır şartlarda (toz, kimyasal maddeler, nem) dahi üstün koruma			
2 kutup 30mA	25	A9R61225	269,60
	40	A9R61240	281,00
	63	A9R61263	369,70
4 kutup 30mA	25	A9R61425	377,50
	40	A9R61440	392,30
	63	A9R61463	454,00
	80	A9R31480	971,80
	100	A9R31491	1.586,40
2 kutup 300mA	125	16920	4.097,40
4 kutup 300mA	63	A9R34463	442,40
	100	A9R34491	1.344,30
	125	16921	3.347,70
2 kutup 300mA seçici	40	A9R35240	639,40
	63	A9R35263	719,90
	100	A9R35291	1.397,70
4 kutup 300mA seçici	40	A9R35440	752,20
	63	A9R35463	832,90
	80	A9R35480	1.418,70
	100	A9R35491	2.427,20
2 kutup 10mA	25	A9R30225	395,70

Not: Yardımcı donanımlar ve aksesuarlar için bakınız sayfa A8.

Acti 9 - Kaçak Akım Koruma Röleleri

Vigi iC60 Kaçak Akım Koruma Modülleri

iDPN a-N Vigi Kaçak Akım Korumalı Otomatik Sigortalar

Life Is On

Schneider
Electric

A7



A9V41263

Tip	Kutup	Referans	Fiyat (TL)	Minimum sip. adedi
Vigi iC60 kaçak akım koruma modülleri, AC sınıfı - 63A'e kadar tüm iC60 otomatik sigortalar ile birlikte kullanılır				
Vigi iC60 30mA	2	A9V41263	402,00	1
	3	A9V41363	434,40	1
	4	A9V41463	503,70	1
Vigi iC60 300mA	2	A9V44263	373,00	1
	3	A9V44363	419,80	1
	4	A9V44463	487,70	1
Vigi iC60 kaçak akım koruma modülleri, SI tip - 63A'e kadar tüm iC60 otomatik sigortalar ile birlikte kullanılır				
Vigi iC60 30mA	2	A9V61263	553,80	1
	3	A9V61363	602,20	1
	4	A9V61463	685,90	1
Vigi iC60 300mA	2	A9V65263	502,20	1
	3	A9V65363	582,90	1
	4	A9V65463	660,30	1

Not: 3 kutuplu Vigi modülleri dengeli yüklerde tercih edilmelidir. Örn: Motor yükü



A9D34616

Tip	In(A)	Referans	Fiyat (TL)	Minimum sip. adedi
iDPN a Vigi, 4.5 kA kaçak akım korumalı otomatik sigortalar (Çift Visitrip pencere monoblok ürün)				
1P + N, C eğrisi, 30 mA	6	A9D34606	249,90	1
	10	A9D34610	249,90	1
	16	A9D34616	246,00	1
	20	A9D34620	246,00	1
	25	A9D34625	246,00	6
	32	A9D34632	259,70	1
	40	A9D34640	259,70	1
1P + N, C eğrisi, 300 mA	6	A9D44606	239,80	6
	10	A9D44610	239,80	1
	16	A9D44616	236,00	1
	20	A9D44620	236,00	1
	25	A9D44625	236,00	6
	32	A9D44632	249,20	1
	40	A9D44640	249,20	1
iDPN N Vigi, 6 kA kaçak akım korumalı otomatik sigortalar (Çift Visitrip pencere monoblok ürün)				
1P + N, C eğrisi, 30 mA	6	A9D31606	284,50	1
	10	A9D31610	284,50	1
	16	A9D31616	280,00	1
	20	A9D31620	280,00	1
	25	A9D31625	280,00	1
	32	A9D31632	295,60	1
	40	A9D31640	295,60	1
1P + N, C eğrisi, 300 mA	6	A9D41606	276,40	1
	10	A9D41610	276,40	1
	16	A9D41616	272,10	1
	20	A9D41620	272,10	1
	25	A9D41625	272,10	1
	32	A9D41632	287,20	1
	40	A9D41640	287,20	1
3P+N, C eğrisi, 30mA	6	A9D31706	509,10	1
	10	A9D31710	509,10	1
	16	A9D31716	501,20	1
	20	A9D31720	501,20	1
	25	A9D31725	501,20	1
	32	A9D31732	529,00	1
	40	A9D31740	529,00	1
3P+N, C eğrisi, 300mA	10	A9D41710	500,90	1
	16	A9D41716	493,10	1
	20	A9D41720	493,10	1
	25	A9D41725	493,10	1
	32	A9D41732	520,50	1
	40	A9D41740	520,50	1

Acti 9 - Elektriksel Yardımcı Donanımlar ve Aksesuarlar

Life Is On

Schneider Electric

A8



A9A27003



A9A26924 - A9A26927 - A9A26929



A9A26960 - A9A26963 - A9A26946



A9A27001 - A9A27062 - A9A26975



04000



LGY412548



04041



A9XPH124



A9XPT920



A9XPCM04

Tip	Referans	Fiyat (TL)	Minimum sip. adedi
-----	----------	------------	--------------------

iC60 ve iD için elektriksel yardımcı donanımlar

iF yardımcı kontak (1NA/1NK)	A9A26924	89,90	12
iSD alarm kontağı	A9A26927	123,40	12
iF/SD+OF (OF+OF veya SD+OF)	A9A26929	168,70	1
iMN düşük gerilim bobini	A9A26960	303,30	
iMNs gecikmeli düşük gerilim bobini	A9A26963	329,90	
iMSU 275V yüksek gerilim bobini (nötr kopmalarına karşı)	A9A26500	331,40	
iMX şönt açma bobini	A9A26476	209,90	
iMX + OF şönt açma bobini + OF yardımcı kontak	A9A26946	250,40	

C120N/H, C60H-DC ve iDPN serisi için yardımcı donanımlar

OF yardımcı kontak (1NA/1NK)	A9N26924	83,20	
SD alarm kontağı	A9N26927	115,20	
OF/SD+OF (OF+OF veya SD+OF)	A9N26929	155,80	

Aksesuarlar

Kilit aksesuarı (10'lu paket)	A9A26970	187,80	
Vida koruyucuları (20 x 4 kutup - kesilebilir)	A9A26981	300,40	
Terminal koruyucuları (2 x 1 kutup)	A9A26975	60,50	
Kutuplar arası bariyer (ark önleyici, 10'lu paket)	A9A27001	73,30	
9mm ara boşluk aksesuarı (5'li paket)	A9A27062	80,00	
Soket kaidesi (kutup başına 1)	A9A27003	151,40	

Pano içi dağıtım blokları

Multiclip - 80A'e kadar, hazır kabloları ile birlikte	04000	491,90	
Distribloc - 63A'e kadar (üstten beslemeli)	04040	413,40	
Distribloc - 63A'e kadar (alttan beslemeli)	04041	413,40	
Linergy - 1P 125A 10 Delikli	LGY112510	147,00	
Linergy - 1P 160A 13 Delikli	LGY116013	185,90	
Linergy - 1P 250A 14 Delikli	LGY125014	239,90	
Linergy - 4P 100A 28 Delikli	LGY410028	96,70	
Linergy - 4P 125A 48 Delikli	LGY412548	156,20	
Linergy - 4P 125A 60 Delikli	LGY412560	201,30	
Linergy - 4P 160A 48 Delikli	LGY416048	291,70	



Tarak baralar

1 Kutup	12 Modül	A9XPH112	43,70	10
2 Kutup	12 Modül	A9XPH212	61,40	5
3 Kutup	12 Modül	A9XPH312	84,70	5
4 Kutup	12 Modül	A9XPH412	104,50	5
1 Kutup	24 Modül	A9XPH124	77,20	10
2 Kutup	24 Modül	A9XPH224	101,90	5
3 Kutup	24 Modül	A9XPH324	132,20	5
4 Kutup	24 Modül	A9XPH424	163,40	5

Tarak baralar için Aksesuarlar

Yan kapaklar (10'lu paket)	1P Tarak Baralar İçin	A9XPE110	27,30	1
	2P Tarak Baralar İçin	A9XPE210	28,80	1
	3P Tarak Baralar İçin	A9XPE310	32,90	1
	4P Tarak Baralar İçin	A9XPE410	38,20	1
Dış kaplama uçları (20'li paket)		A9XPT920	37,70	1
Yalıtkan konnektör	25 mm ² Kablo İçin	A9XPCM04	92,80	5

* 1 Modül: 18 mm

A9



16649



16363



A9L16634



16332

Tip1

Sabit ve kartuşlu tip AG parafudrları, tip1, B sınıfı, sınıf I, sayaç öncesi kullanım

Tip	Topraklama Sistemi	Iimp (kA) 10/350 µs	Up (kV)	Iscrr max (kA)	Referans	Fiyat (TL)
PRD1 35r 1P	Hepsi	35	1,5	50	16649	1.720,70
PRD1 Master 3P + N	TT, TN-S	25/100	1,5	50	16363	4.130,90

Tip1 + Tip2

Sabit tip AG parafudrları, tip1, B sınıfı, sınıf I + tip2, C sınıfı, sınıf II Imax (kA) 8/20 µs

Tip	Topraklama Sistemi	Iimp (kA) 10/350 µs	Up (kV)	Iscrr max (kA)	Referans	Fiyat (TL)
iPRF1 12,5r 1P + N	TT, TN-S	12,5/50	1,5	50	A9L16632	1.272,50
iPRF1 12,5r 3P	TN-C	12,5	1,5	50	A9L16633	2.082,20
iPRF1 12,5r 3P + N	TT, TN-S	12,5/50	1,5	50	A9L16634	2.340,90

Kartuşlu tip AG parafudrları, tip1, B sınıfı, sınıf I + tip2, C sınıfı, sınıf II

Tip	Topraklama Sistemi	Iimp (kA) 10/350 µs	Up (kV)	Iscrr max (kA)	Referans	Fiyat (TL)
PRD1 25r 1P	TT, TN	25	1,5	25	16329	1.650,40
PRD1 25r 1P + N	TT, TN-S	25/100	1,5	25	16330	2.529,50
PRD1 25r 3P	TT, TN-C	25	1,5	25	16331	4.087,20
PRD1 25r 3P + N	TT, TN-S	25/100	1,5	25	16332	4.549,80

Tip1 ve Tip1 + Tip2 parafudrları için kartuş

Tip	Topraklama Sistemi	Iimp (kA) 10/350 µs	Up (kV)	Iscrr max (kA)	Referans	Fiyat (TL)
C1 Master - 350	PRD1r Master faz için		1,5		16314	925,50
C1 25 - 350	PRD1 25r Tip1 faz için		1,5		16315	925,50
C2 40 - 250	PRD1 25r Tip2 faz için		1,4		16316	308,70
C1 Nötr - 350	PRD1r Master ve PRD1 25r için				16317	925,50



16314



16315



16316



16317

Not: - Sonunda "r" eki bulunan parafudrlar alarm kontaklıdır.

- Kullanacağınız parafudra ve panoda oluşabilecek maksimum kısa devre akımına (Isc) göre koordine seçilen en uygun koruma kesicisini (Compact devre kesici veya otomatik sigorta) öğrenmek için bakınız sayfa A13-A14.

Tip	Topraklama Sistemi	I _{max} [kA] 8/20 us	I _n [kA] 8/20 us	U _p (kV)	Referans	Fiyat (TL)
-----	--------------------	-------------------------------	-----------------------------	---------------------	----------	------------

Tip2

Kartuşlu tip AG parafudrlar, tip 2 - C sınıfı - Sınıf II (sayaç sonrası kullanım)

iPRD65r 1P	TT, TN	65	20	1,5	A9L65101	308,70
iPRD65r 1P+N	TT, TN-S	65	20	1,5	A9L65501	493,80
iPRD65r 3P	TN-C	65	20	1,5	A9L65301	694,20
iPRD65r 3P+N	TT, TN-S	65	20	1,5	A9L65601	925,50
iPRD40 1P	TT, TN	40	15	1,4	A9L40100	216,20
iPRD40r 1P	TT, TN	40	15	1,4	A9L40101	246,90
iPRD40 1P+N	TT, TN-S	40	15	1,4	A9L40500	432,00
iPRD40r 1P+N	TT, TN-S	40	15	1,4	A9L40501	462,80
iPRD40 3P	TN-C	40	15	1,4	A9L40300	524,70
iPRD40 3P+N	TT, TN-S	40	15	1,4	A9L40600	725,00
iPRD40r 3P+N	TT, TN-S	40	15	1,4	A9L40601	771,20
iPRD20 1P+N	TT, TN-S	20	5	1,1	A9L20500	407,30
iPRD20r 1P+N	TT, TN-S	20	5	1,1	A9L20501	437,10
iPRD20 3P	TN-C	20	5	1,1	A9L20300	459,30
iPRD20 3P+N	TT, TN-S	20	5	1,1	A9L20600	651,60
iPRD20r 3P+N	TT, TN-S	20	5	1,1	A9L20601	725,70



A9L16562



A9L16445



A9L16564



Yedek Kartuşlar

Tip3

Kartuşlu tip AG parafudrlar, tip 3 - D sınıfı - sınıf III (hassas yüke yakın kullanım)

iPRD8 1P	TT, TN	8	2,5	1,1	A9L08100	200,70
iPRD8 1P+N	TT, TN-S	8	2,5	1,1	A9L08500	416,70
iPRD8r 1P+N	TT, TN-S	8	2,5	1,1	A9L08501	447,50
iPRD8 3P	TN-C	8	2,5	1,1	A9L08300	462,80
iPRD8 3P+N	TT, TN-S	8	2,5	1,1	A9L08600	648,00
iPRD8r 3P+N	TT, TN-S	8	2,5	1,1	A9L08601	709,70

Kartuşlu tip iPRD serisi AG parafudrları için kartuş

iPRD 65-350	iPRD65 için	1,5	A9L65102	180,70
iPRD 40-350	iPRD40 için	1,6	A9L40102	176,40
iPRD 20-350	iPRD20 için	1,2	A9L20102	149,70
iPRD 8-350	iPRD8 için	1,2	A9L08102	148,30
iPRD Nötr	iPRD için		A9L00002	258,30

iPF K tip 2 parafudrlar

AG parafudrlar, tip 2 - C sınıfı - sınıf II (sayaç sonrası kullanım)

iPF 40 1P	TT, TN	40	15	1,4	A9L15686	169,80
iPF 40 1P+N	TT, TN-S	40	15	1,4	A9L15687	354,90
iPF 40 3P	TN-C	40	15	1,4	A9L15582	432,00
iPF 40 3P+N	TT, TN-S	40	15	1,4	A9L15688	617,00
iPF 20 1P	TT, TN	20	5	1,1	A9L15691	149,90
iPF 20 1P+N	TT, TN-S	20	5	1,1	A9L15692	324,00
iPF 20 3P	TN-C	20	5	1,1	A9L15597	427,90
iPF 20 3P+N	TT, TN-S	20	5	1,1	A9L15693	570,90

Not: - Sonunda "r" eki bulunan parafudrlar alarm kontaklıdır.

- Kullanacağınız parafudra ve panoda oluşabilecek maksimum kısa devre akımına (I_{sc}) göre koordine seçilen en uygun koruma kesicisini (Compact devre kesici veya otomatik sigorta) öğrenmek için bakınız sayfa A13-A14.

A11



A9L16294



A9L16295



iQuick PRD kartuşlar

Tip	Topraklama Sistemi	I _{max} [kA] 8/20 us	I _n [kA] 8/20 us	Up (kV) 1,2/50 us	Referans	Fiyat (TL)
-----	--------------------	-------------------------------	-----------------------------	-------------------	----------	------------

Tip2

Sigorta korumalı kartuşlu tip AG parafudrları, Tip 2 - C sınıfı - Sınıf II (sayaç sonrası kullanım)

iQuick PRD40r 1P+N	TT, TN-S	40	20	1,5	A9L16292	893,60
iQuick PRD40r 3P+N	TT, TN-S	40	20	1,5	A9L16294	1.479,70
iQuick PRD20r 1P+N	TT, TN-S	20	5	1,5	A9L16295	763,30
iQuick PRD20r 3P+N	TT, TN-S	20	5	1,5	A9L16297	1.351,90

Sigorta korumalı kartuşlu tip iQuick PRD serisi AG parafudrları için kartuş

iQuick PRD40r	40	20	1,4	A9L16310	269,90
iQuick PRD20r	20	5	1,2	A9L16311	264,20
Nötr (tüm iQuick PRD'ler için)				A9L16313	310,10

Not: - iQuick PRD serisi parafudrlar, yanındaki sigorta koruması sayesinde panodaki yangın riskini ortadan kaldırır, enerji sürekliliği ve bakım kolaylığı sağlar.
- Sigorta değerleri I_{cu} = 25 kA, C eğrisi, I_n = 40 A (iQuick PRD40r için), I_n = 25 A (iQuick PRD20r için).

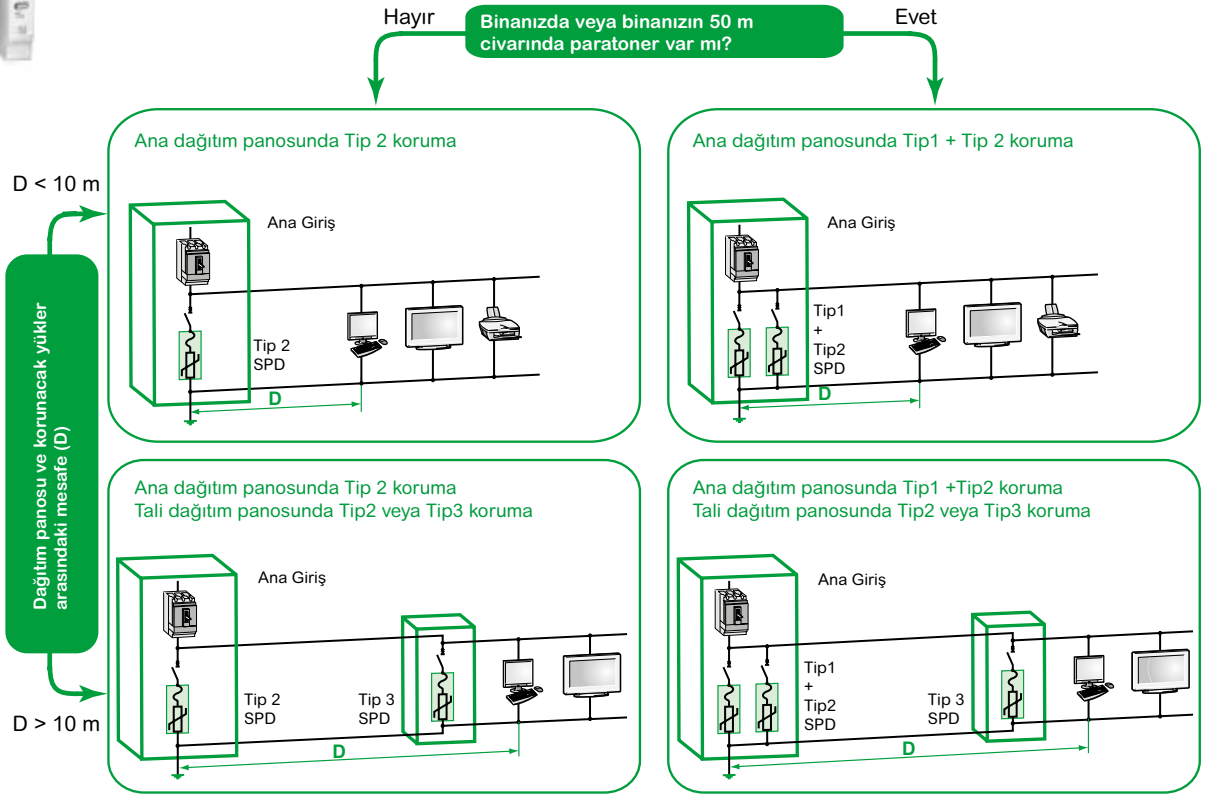

Parafudr bağlantısı

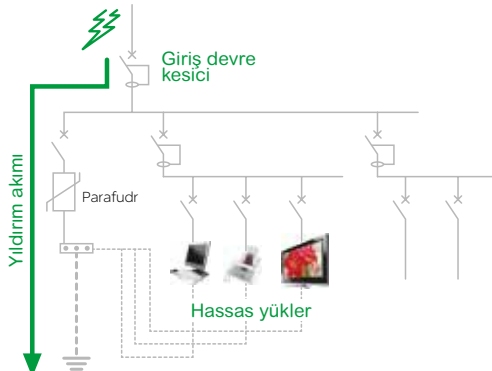

Kolay ve Etkili Parafudr Seçim Yöntemi

Life Is On

Schneider
Electric

A12

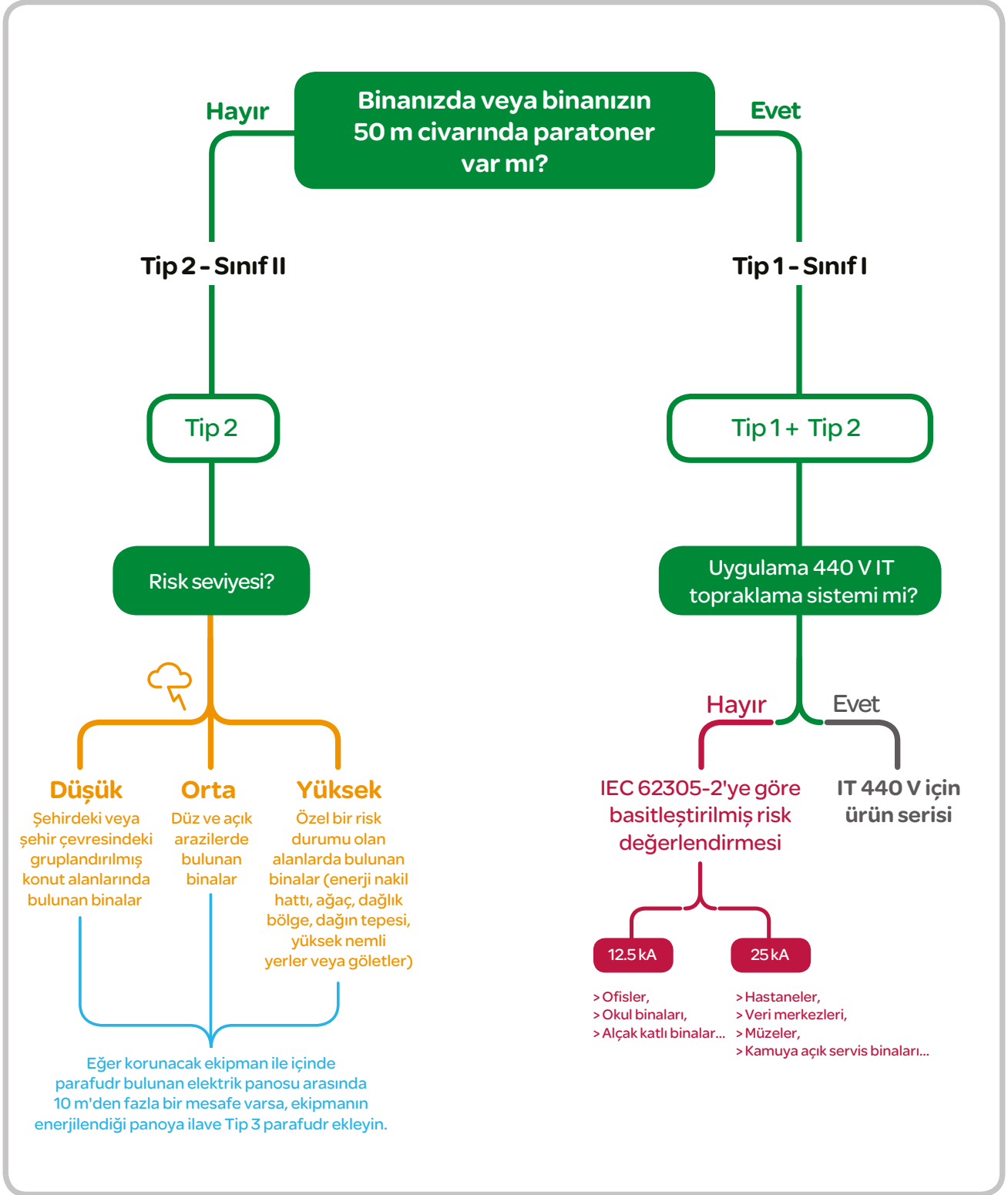

> Parafudr ve Koruma Cihazları Koordinasyonu Seçim Tablosu

A13

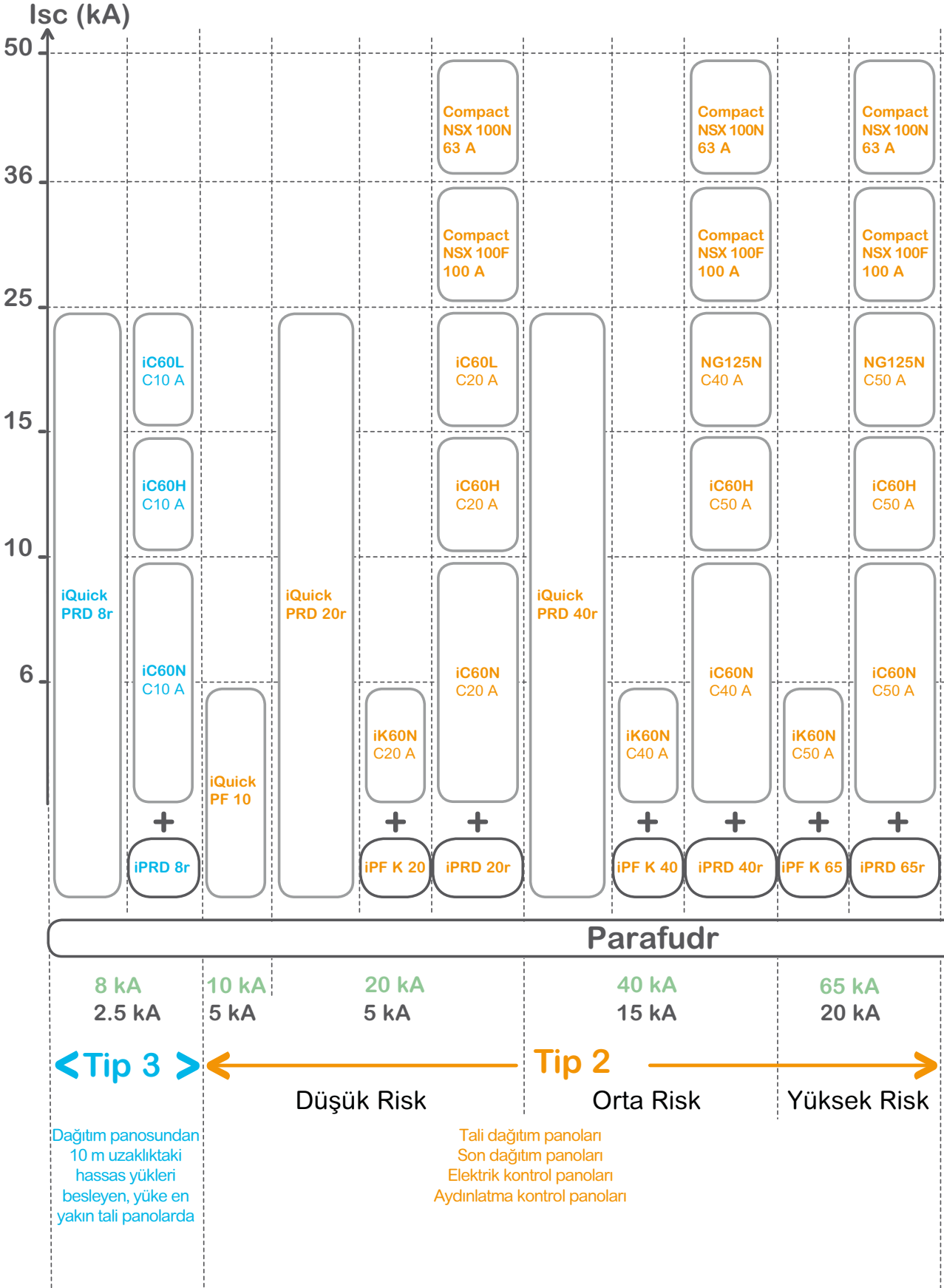

Not: Tüm otomatik sigortalar C eğrisidir.

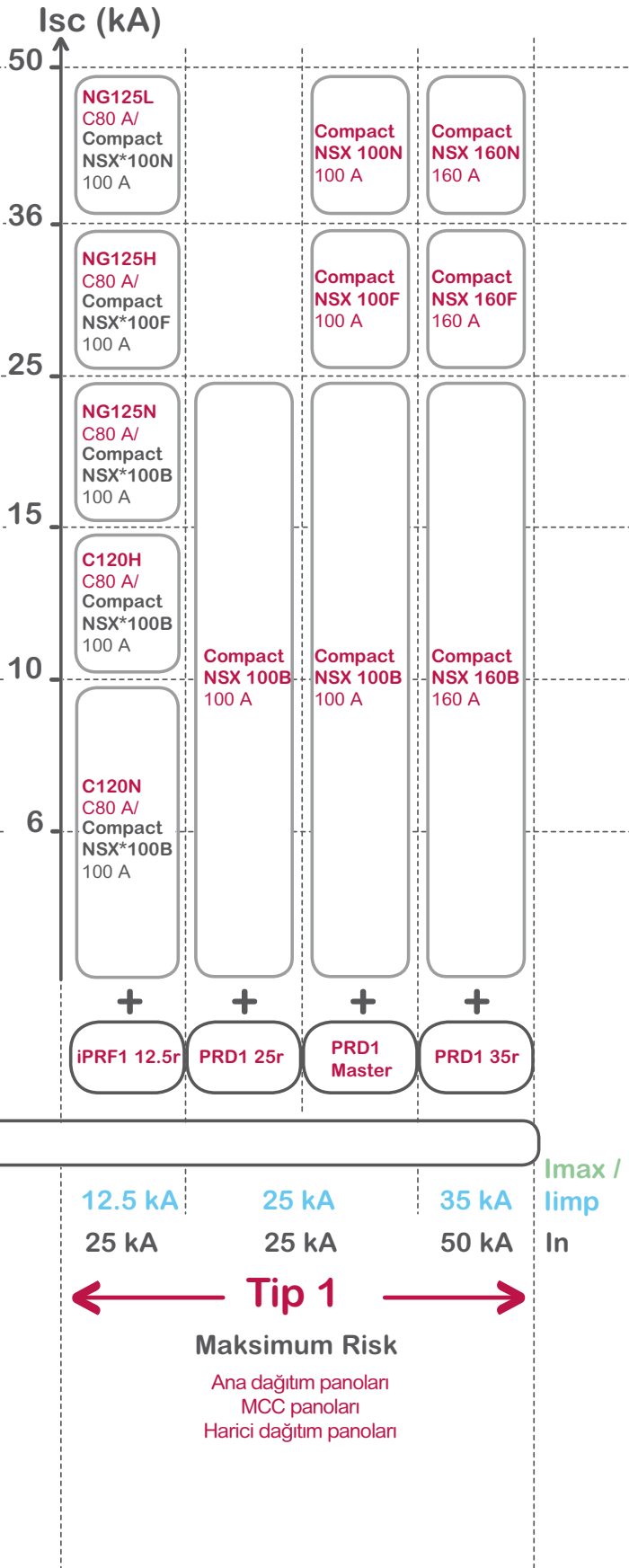

(*) Daha yüksek yıldırım darbe akımı dayanımı için Compact NSX tavsiye edilir.

Acti 9 - Enerji Yönetimi ve Kontrol Ürünleri

Acti 9 PowerTag

Acti 9 Smartlink

Life Is On

Schneider
Electric

YENİ



A9MEM1541

A15

Referans	Kutup	Maksimum Akım (A)	Açıklama	Fiyat (Euro)
PowerTag				
A9MEM1520	1P	63A	Wireless enerji sensörü	150,00
A9MEM1521	1P+N	63A	Wireless enerji sensörü otomatik sigorta üstten montaj	150,00
A9MEM1522	1P+N	63A	Wireless enerji sensörü otomatik sigorta altına montaj	150,00
A9MEM1540	3P	63A	Wireless enerji sensörü	220,00
A9MEM1541	3P+N	63A	Wireless enerji sensörü otomatik sigorta üstten montaj	220,00
A9MEM1542	3P+N	63A	Wireless enerji sensörü otomatik sigorta altına montaj	220,00
YENİ A9MEM1560	1P+N	63A	Wireless enerji sensörü otomatik sigorta üstten/alttan montaj	120,00
YENİ A9MEM1561	1P+N	63A	Wireless enerji sensörü otomatik sigorta üstten montaj	150,00
YENİ A9MEM1562	1P+N	63A	Wireless enerji sensörü otomatik sigorta altına montaj	150,00
YENİ A9MEM1563	1P+N (RCBO)	63A	Wireless enerji sensörü kaçak akım korumalı otomatik sigorta altına montaj	150,00
YENİ A9MEM1570	3P+N	63A	Wireless enerji sensörü otomatik sigorta üstten/alttan montaj	200,00
YENİ A9MEM1571	3P+N	63A	Wireless enerji sensörü otomatik sigorta üstten montaj	220,00
YENİ A9MEM1572	3P+N	63A	Wireless enerji sensörü otomatik sigorta altına montaj	220,00



- Dünyanın en küçük wireless enerji sensörü
- Son dağıtım noktasında bulunan yüklerin izlemesi ve görüntülenmesi
- Class1 aktif enerji ölçümü IEC 61557-12
- Akım, gerilim, güç, güç faktörü anlık değerlerin görüntülenmesi
- Aşırı yük ön alarmları (%50, %80)
- E-mail alarmları

* PowerTag wireless enerji sensörleri Acti9 iC60 tipi otomatik sigortalar ile uyumludur.



A9XMWA20

Referans	Açıklama	Fiyat (Euro)
Acti9 Smartlink		
A9XMWA20	Smartlink SI D Ethernet	250,00
A9XMZA08	Smartlink SI B Ethernet	500,00



A9XMZA08



A9XMSB11

Referans	Açıklama	Fiyat (TL)
Acti9 Smartlink		
A9XMSB11	RS485 Modbus Konnektörü	2.305,20
Facility Expert Small Business		
A9XELC10	PowerTag Link C	240 EURO
Aksesuar		
A9C15924	iACT24 230 VAC	435,90
A9C15424	iATL24 230 VAC	435,90
A9A26897	iOF+SD24	129,80
A9N26899	OF+SD24	181,50
A9XCAM06	6 adet iki konnektörlü kablo:160 mm	274,70
A9XCAH06	6 adet iki konnektörlü kablo:450 mm	
A9XCAL06	6 adet iki konnektörlü kablo:870 mm	314,90
A9XCAU06	6 adet bir konnektörlü kablo:870 mm	274,70
A9XCAC01	1 adet bir konnektörlü kablo:4000 mm	
A9XC2412	12 5 PIM konnektör (Ti24)	290,70
A9XMFA04	Din Ray için montaj kiti	258,40



Müşterinizin 7/24 işletmesi ile bağlantıda kalmasını sağlayın



Ücretsiz akıllı telefon uygulaması



Gerçek zamanlı uyarı bildirimleri



Gerçek zamanlı enerji tüketim takibi



Uzaktan kontrol



Facility Expert SB uygulamasını Android ve Apple iOS cihazlarınıza indirerek Facility Expert for Small Business teknolojisinin gücünü tecrübe edin.

Life Is On

Schneider
Electric

Acti 9 - Kontrol Ürünleri

Acti 9 - RCA Uzaktan Kapama Modülleri
Acti 9 - ARA Otomatik Kapama Modülleri

Life Is On

Schneider
Electric

A16



A9C70124



A9C70134



A9C62416

Tip	Kutup	Referans	Fiyat (TL)
-----	-------	----------	------------

Acti 9-RCA uzaktan kapama modülleri

RCA Ti24 haberleşme modülü ile	1P/2P	A9C70122	1.452,40
RCA Ti24 haberleşme modülü ile	3P/4P	A9C70124	1.775,20

Acti 9-ARA otomatik kapama modülleri

ARA iC60	1P/2P	A9C70132	1.775,20
ARA iC60	3P/4P	A9C70134	1.936,50

ARA iID	2P	A9C70342	1.775,20
ARA iID	4P	A9C70344	1.936,50

Tip	In (A)	Referans	Fiyat (TL)	Min. Sip. Adedi
-----	--------	----------	------------	-----------------

iC60N, 10 kA, C eğrisi Ti24 haberleşme modülü ile

2 Kutup	10	A9C62210	1.123,30	1
	16	A9C62216	1.123,30	1
	25	A9C62225	1.123,30	1
	40	A9C62240	1.226,50	1

3 Kutup	10	A9C62310	1.265,30	1
	16	A9C62316	1.265,30	1
	25	A9C62325	1.265,30	1
	40	A9C62340	1.420,10	1

4 Kutup	10	A9C62410	1.536,30	1
	16	A9C62416	1.536,30	1
	25	A9C62425	1.536,30	1
	40	A9C62440	1.678,30	1

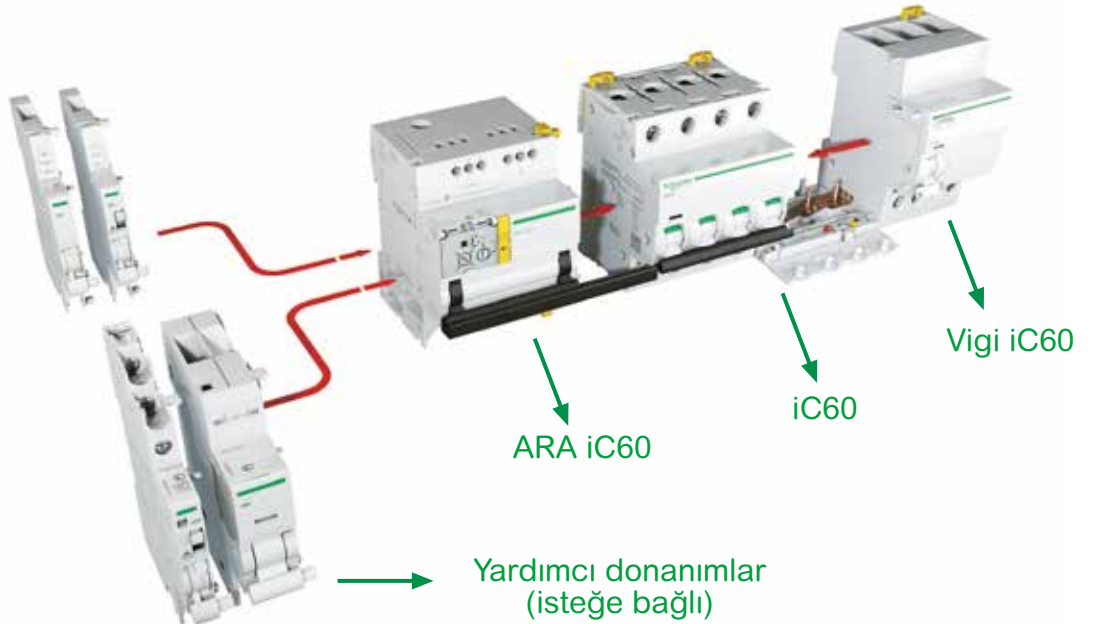

Not:

- ARA Otomatik Kapama Modülleri ve RCA Uzaktan Kapama Modülleri, iC60 minyatür devre kesiciler ve Vigi kaçak akım koruma modülleri ile birlikte kullanılır.
- Cihazın sol tarafına maksimum 2 adete kadar yardımcı donanım ilave edilebilir.
- Yardımcı donanımların seçimi için lütfen 444 30 30 Müşteri Destek Merkezi'ni arayınız.

Acti 9 - Kontrol Ürünleri

Darbe Akım Anahtarları, Sessiz Kontaktörler



A9C30811

Tip	In(A)	V AC	V DC	Referans	Fiyat (TL)	Minimum sip. adedi
-----	-------	------	------	----------	------------	--------------------

iTL - Darbe akım anahtarları: Aydınlatma devrelerinin birden fazla butonla kumandası için

1 Kutup	16	230..240	110	A9C30811	125,50	12
		24	12	A9C30111	215,50	12
		48	24	A9C30211	228,20	12
2 Kutup	16	230..240	110	A9C30831	153,40	12
		24	12	A9C30812	213,90	12
		48	24	A9C30212	320,00	12
3 Kutup	16	230..240	110	A9C30831 + A9C32836	<i>bkz. ürün fiyatları</i>	12
		24	12	A9C30811 + A9C32816	<i>bkz. ürün fiyatları</i>	12
		48	12	A9C30831 + 2 x A9C32836	<i>bkz. ürün fiyatları</i>	12
4 Kutup	16	230..240	110	A9C30814	393,00	6
		32	110	A9C30831 + 3 x A9C32836	<i>bkz. ürün fiyatları</i>	12

iTLI - Enversör darbe akım anahtarları

1 Kutup (1NA + 1NK)	16	230..240	110	A9C30815	169,00	12
		24	12	A9C30115	303,40	12
		48	24	A9C30215	305,80	12

iETL - Genişleme kontak blokları, iTL ve iTLI için

1 Kutup	32	230..240	110	A9C32836	181,00	8
2 Kutup	16	230..240	110	A9C32816	202,90	8

Yardımcı donanımlar

iATLs	Gösterge yardımcı kontak			A9C15405	144,90	12
iATLc+s	Merkezi kontrol ve yardımcı kontak			A9C15409	277,40	8
iATLz	Işıklı butonlar ile kontrol (her 3mA için 1 adet)			A9C15413	118,80	12
iATEt	Zaman gecikmesi			A9C15419	577,70	12



A9C20731

Tip	In(A)	Kontak	Kumanda gerilimi (V AC)	Referans	Fiyat (TL)	Minimum sip. adedi
-----	-------	--------	-------------------------	----------	------------	--------------------

iCT - Sessiz kontaktörler (AC1 sınıfı)

1 Kutup	16	1NA	230..240	A9C22711	105,50	12
	25	1NA	230..240	A9C20731	117,80	12
2 Kutup	16	2NA	230..240	A9C22712	135,30	12
	16	1NA + 1NK	230..240	A9C22715	156,50	12
	25	2NA	230..240	A9C20732	160,80	12
	25	2NK	230..240	A9C20736	160,80	12
	40	2NA	220..240	A9C20842	325,80	6
	63	2NA	220..240	A9C20862	498,70	12
2 Kutup (manuel kontrollü)	25	2NA	230..240	A9C21732	176,50	12
3 Kutup	16	3NA	220..240	A9C22813	170,50	6
	25	3NA	220..240	A9C20833	195,50	6
	40	3NA	220..240	A9C20843	380,00	4
	63	3NA	220..240	A9C20863	582,50	12
4 Kutup	25	4NA	220..240	A9C20834	198,90	6
	25	2NA + 2NK	220..240	A9C20838	218,20	12
	40	4NA	220..240	A9C20844	410,70	4
	40	4NK	220..240	A9C20847	410,70	12
	63	4NA	220..240	A9C20864	623,30	12
	63	4NK	220..240	A9C20867	623,30	12
	63	2NA + 2NK	220..240	A9C20868	623,30	12
	63	3NA + 1NK	220..240	A9C20869	593,70	12

A18



A9E18032 A9E18325



A9S65163



A9S65492



15336



CCT15721 15223



CCT15284



15363 A9A15310

Tip	Kontakt	Renk	Gerilim	Referans	Fiyat (TL)	Minimum sip. adedi
-----	---------	------	---------	----------	------------	--------------------

iPB - Butonlar

Tekli	1 NK	Gri	-	A9E18030	76,90	12
	1 NK	Kırmızı	-	A9E18031	76,90	12
	1 NA	Gri	-	A9E18032	80,50	12
	1 NA + 1NK	Gri	-	A9E18033	104,80	12
Çiftli	1NA / 1NK	Yeşil / Kırmızı	-	A9E18034	114,20	12
	1 NA / 1NA	Gri / Gri	-	A9E18035	114,20	12
Tekli + ışıklı	1NA	Gri + yeşil ışık	110..230 V AC	A9E18036	125,30	12
	1 NK	Gri + kırmızı ışık	110..230 V AC	A9E18037	125,30	12
	1 NA	Gri + yeşil ışık	12..48 V AC/DC	A9E18038	125,30	1
	1 NK	Gri + kırmızı ışık	12..48 V AC/DC	A9E18039	125,30	12

iIL - Sinyal lambaları

Tekli		Kırmızı		A9E18320	50,90	12
		Yeşil		A9E18321	50,90	12
		Sarı		A9E18324	50,90	12
Çiftli		Yeşil / Kırmızı		A9E18325	85,50	12
	Flaşlı (0,5 sn frekanslı)	Kırmızı		A9E18326	435,90	1
	Trifaze gerilim varlığı (230..400 V AC)	Kırmızı		A9E18327	248,40	12

iSW - Yük ayırıcılar

iSW	Kutup	In (A)	Referans	Fiyat (TL)	Minimum sip. adedi
1 Kutup	63	63	A9S65163	52,80	12
	125	125	A9S65192	102,40	12
2 Kutup	63	63	A9S65263	129,70	6
	125	125	A9S65292	201,70	6
3 Kutup	63	63	A9S65363	172,90	4
	125	125	A9S65392	345,80	4
4 Kutup	63	63	A9S65463	288,20	3
	125	125	A9S65492	403,40	3

Not: Otomatik sigortayla beraber kullanımı durumunda iSW yük ayırıcıların kısa devre dayanımı kapasitesi 10 kA'dır.

Tanım	Kontakt	Kanal Sayısı	Rezerv Süresi	Referans	Fiyat (TL)	Minimum sip. adedi
-------	---------	--------------	---------------	----------	------------	--------------------

IH programlı elektromekanik zaman saatleri (dağıtım, aydınlatma ve ısıtma devrelerinin zamana bağlı kumandası için)

IH 24 saat, 18 mm	ON/OFF	1	-	15335	225,00	1
IH 24 saat, 18 mm	ON/OFF	1	100 saat	15336	235,00	1
IH 7 gün, 18 mm	ON/OFF	1	100 saat	15331	430,00	1
IH 24 saat, 54 mm	Enversör	1	150 saat	CCT15365	340,00	1
IH 7 gün, 54 mm	Enversör	1	150 saat	CCT15367	445,00	1
IH 24 saat / 7 gün, 54 mm	Enversör	1 + 1	150 saat	15366	543,00	1

IHP programlı dijital zaman saatleri

IHP 7 gün, 18 mm	ON/OFF	1	3 yıl	CCT15854	600,00	1
IHP+ 7 gün, 45 mm (1)	ON/OFF	1	6 yıl	CCT15721	765,00	1
IHP+ 7 gün, 45 mm (1)	ON/OFF	2	6 yıl	CCT15723	845,00	1

Bilgisayar için USB bağlantısı

CCT15860 845,00 1

(1) Programlanabilir data anahtarı ile birlikte teslim edilmektedir.

IC astronomik dijital zaman saati*

IC Astro, 7 gün, 45 mm	ON/OFF	1	6 yıl	CCT15224	1.070,00	1
IC Astro, 7 gün, 45 mm	ON/OFF	2	6 yıl	CCT15244	1.470,00	1

* Bulduğunuz coğrafi konuma göre hesapladığı güneş doğuş ve batış saatlerini kullanarak programlama imkânı sunar. Isıtma, yol ve bahçe aydınlatmaları gibi sistemlerde kullanılır.

Fotosel

2 - 200 lüks eşik ayarlı, 10 A				CCT15284	560,00	1
--------------------------------	--	--	--	----------	--------	---

Hareket dedektörü

Elektromekanik 1-7 dk. ayarlı, 16 A kontak çıkışı				15363	197,50	1
---	--	--	--	-------	--------	---

Ray tipi modüler priz

Ray tipi modüler priz	Bağlantı	In (A)	Referans	Fiyat (TL)	Minimum sip. adedi	
Topraklı priz	2P+E	45 mm	16	A9A15310	72,90	1
Topraklı priz ışıklı	2P+E	45 mm	16	A9A15035	122,30	1



EZ9F23116



EZ9F24116



EZ9F43216



EZ9F43316



EZ9F43416

Tip	In (A)	Referans	Fiyat (TL)	Min. Sip. Adedi
Easy9 3kA B eğrisi				
1 Kutup	6	EZ9F23106	16,90	12
	10	EZ9F23110	13,70	12
	16	EZ9F23116	13,70	12
	20	EZ9F23120	13,70	12
	25	EZ9F23125	13,70	12
	32	EZ9F23132	17,50	12
	40	EZ9F23140	20,70	12
Easy9 3kA C eğrisi				
1 kutup	2	EZ9F43102		12
	4	EZ9F43104	24,70	12
	6	EZ9F43106	16,90	12
	10	EZ9F43110	13,70	12
	16	EZ9F43116	13,70	12
	20	EZ9F43120	13,70	12
	25	EZ9F43125	13,70	12
	32	EZ9F43132	17,50	12
	40	EZ9F43140	20,70	12
	50	EZ9F43150	27,40	12
	63	EZ9F43163	31,20	12
	2 kutup	6	EZ9F43206	55,00
10		EZ9F43210	55,00	6
16		EZ9F43216	55,00	6
20		EZ9F43220	55,00	6
25		EZ9F43225	55,00	6
32		EZ9F43232	56,70	6
40		EZ9F43240	58,90	6
50		EZ9F43250	77,80	12
63		EZ9F43263	84,80	12
3 kutup		6	EZ9F43306	71,90
	10	EZ9F43310	66,20	4
	16	EZ9F43316	66,20	4
	20	EZ9F43320	66,20	4
	25	EZ9F43325	66,20	4
	32	EZ9F43332	74,50	4
	40	EZ9F43340	82,40	4
	50	EZ9F43350	96,30	12
	63	EZ9F43363	104,80	12
4 kutup	6	EZ9F43406	97,20	3
	10	EZ9F43410	91,20	3
	16	EZ9F43416	91,20	3
	20	EZ9F43420	91,20	3
	25	EZ9F43425	91,20	3
	32	EZ9F43432	94,20	3
	40	EZ9F43440	102,40	3
	50	EZ9F43450	135,70	12
	63	EZ9F43463	144,20	12

A20



EZ9F26116



EZ9F56116



EZ9F56216



EZ9F56316



EZ9F56416

Tip	In (A)	Referans	Fiyat (TL)	Min. Sip. Adedi
-----	--------	----------	------------	-----------------

Easy9 6kA B eğrisi

1 Kutup	6	EZ9F26106	18,20	12
	10	EZ9F26110	17,00	12
	16	EZ9F26116	17,00	12
	20	EZ9F26120	17,00	12
	25	EZ9F26125	17,00	12
	32	EZ9F26132	19,70	12
	40	EZ9F26140	24,20	12

Easy9 6kA C eğrisi

1 Kutup	6	EZ9F56106	18,20	12
	10	EZ9F56110	17,00	12
	16	EZ9F56116	17,00	12
	20	EZ9F56120	17,00	12
	25	EZ9F56125	17,00	12
	32	EZ9F56132	19,70	12
	40	EZ9F56140	24,20	12

2 Kutup	6	EZ9F56206	62,20	6
	10	EZ9F56210	62,20	6
	16	EZ9F56216	62,20	6
	20	EZ9F56220	62,20	6
	25	EZ9F56225	62,20	6
	32	EZ9F56232	62,20	6
	40	EZ9F56240	72,40	6

3 Kutup	6	EZ9F56306	88,70	4
	10	EZ9F56310	87,20	4
	16	EZ9F56316	87,20	4
	20	EZ9F56320	87,20	4
	25	EZ9F56325	87,20	4
	32	EZ9F56332	89,80	4
	40	EZ9F56340	98,80	4

4 Kutup	6	EZ9F56406	113,90	3
	10	EZ9F56410	110,70	3
	16	EZ9F56416	110,70	3
	20	EZ9F56420	110,70	3
	25	EZ9F56425	110,70	3
	32	EZ9F56432	114,00	3
	40	EZ9F56440	128,30	3

Easy9 10kA C eğrisi

1 kutup	6	EZ9F51106	26,40	12
	10	EZ9F51110	24,80	12
	16	EZ9F51116	24,80	12
	20	EZ9F51120	24,80	12
	25	EZ9F51125	24,80	12
	32	EZ9F51132	28,40	12
	40	EZ9F51140	36,40	12

3 kutup	6	EZ9F51306	120,80	4
	10	EZ9F51310	118,90	4
	16	EZ9F51316	118,90	4
	20	EZ9F51320	118,90	4
	25	EZ9F51325	118,90	4
	32	EZ9F51332	125,40	4
	40	EZ9F51340	135,00	4



EZ9R05225



EZ9L33720

Tip	In (A)	Referans	Fiyat (TL)	Min. Sip. Adedi
Easy9 kaçak akım koruma röleleri				
2 Kutup 30 mA	25	EZ9R05225	129,70	1
	40	EZ9R05240	134,90	1
	63	EZ9R05263	168,00	1
2 Kutup 300 mA	40	EZ9R63240	122,80	1
4 Kutup 30 mA	25	EZ9R05425	173,30	1
	40	EZ9R05440	178,70	3
	63	EZ9R05463	207,70	1
4 Kutup 300 mA	25	EZ9R63425	152,80	1
	40	EZ9R63440	160,90	1
	63	EZ9R63463	181,40	1

Tip	I _{max} (kA) 8/20 us	I _n [kA] 8/20 us	Referans	Fiyat (TL)	Min. Sip. Adedi
Easy9 parafudrlar, tip 2 - C sınıfı - sınıf II (sayaç sonrası kullanım)					
1P+N	20	10	EZ9L33620	284,40	1
3P	20	10	EZ9L33345	370,30	1
3P+N	20	10	EZ9L33720	406,80	1
3P+N	45	20	EZ9L33745	430,30	1

A21



Modüler Sigorta Kutuları ve Sanayi Tipi Fiş ve Prizler



Hızlı Montaj, Güvenli Kullanım



444 30 30
se.com/tr

Life Is On

Schneider
Electric

Tanım	Boyutlar (mm) G x Y x D	Referans	Fiyat (TL)	Minimum sip. adedi	Koli adedi
-------	----------------------------	----------	---------------	-----------------------	---------------

Sıvaüstü Dağıtım Kutuları, Halogen Free (HF)

Şeffaf kapaklı

8 otomatik sigorta kapasiteli	196x228x102	EZ9E108SOS	34,40	1	10
12 otomatik sigorta kapasiteli	268x228x102	EZ9E112SOS	45,00	1	8
18 otomatik sigorta kapasiteli	376x228x102	EZ9E118SOS	73,30	1	5
24 otomatik sigorta kapasiteli, 2 sıralı	268x353x102	EZ9E212SOS	83,40	1	5
36 otomatik sigorta kapasiteli, 3 sıralı	268x478x102	EZ9E312SOS	111,20	1	4

Beyaz opak kapaklı

8 otomatik sigorta kapasiteli	196x228x102	EZ9E108POS	34,40	1	10
12 otomatik sigorta kapasiteli	268x228x102	EZ9E112POS	45,00	1	8
18 otomatik sigorta kapasiteli	376x228x102	EZ9E118POS	73,30	1	5
24 otomatik sigorta kapasiteli, 2 sıralı	268x353x102	EZ9E212POS	83,40	1	5
36 otomatik sigorta kapasiteli, 3 sıralı	268x478x102	EZ9E312POS	111,20	1	4

Sıvaaltı Dağıtım Kutuları, Halogen Free (HF)

Şeffaf kapaklı

8 otomatik sigorta kapasiteli	222 x 252 x 97	EZ9E108SOF	34,40	1	10
12 otomatik sigorta kapasiteli	294 x 252 x 97	EZ9E112SOF	45,00	1	8
18 otomatik sigorta kapasiteli	402 x 252 x 99	EZ9E118SOF	73,30	1	5
24 otomatik sigorta kapasiteli, 2 sıralı	294 x 377 x 98	EZ9E212SOF	83,40	1	5
36 otomatik sigorta kapasiteli, 3 sıralı	294 x 502 x 98	EZ9E312SOF	111,20	1	4

Beyaz opak kapaklı

8 otomatik sigorta kapasiteli	222 x 252 x 97	EZ9E108POF	34,40	1	10
12 otomatik sigorta kapasiteli	294 x 252 x 97	EZ9E112POF	45,00	1	8
18 otomatik sigorta kapasiteli	402 x 252 x 99	EZ9E118POF	73,30	1	5
24 otomatik sigorta kapasiteli, 2 sıralı	294 x 377 x 98	EZ9E212POF	83,40	1	5
36 otomatik sigorta kapasiteli, 3 sıralı	294 x 502 x 98	EZ9E312POF	111,20	1	4

Tanım	Ürün Özelliği	Referans	Fiyat (TL)	Minimum sip. adedi	Koli adedi
-------	---------------	----------	---------------	-----------------------	---------------

Aksesuarlar

8 modüllü sigorta kutuları için 1 terminal bloğu	8 delikli	EZ9ETB01	7,50	1	
12 modüllü sigorta kutuları için 1 terminal bloğu	8 delikli	EZ9ETB02	8,80	1	
18 modüllü sigorta kutuları için 1 terminal bloğu	17 delikli	EZ9ETB03	11,90	1	
24 modüllü sigorta kutuları için 1 terminal bloğu	17 delikli	EZ9ETB04	13,40	1	
36 modüllü sigorta kutuları için 1 terminal bloğu	22 delikli	EZ9ETB05	16,90	1	
8 modüllü sigorta kutuları için 2 terminal bloğu	8 delikli	EZ9ETB06	11,70	1	
12 modüllü sigorta kutuları için 2 terminal bloğu	8 delikli	EZ9ETB07	13,80	1	
18 modüllü sigorta kutuları için 2 terminal bloğu	17 delikli	EZ9ETB08	21,50	1	

Not: Easy9 sigorta kutularında nötr ve topraklama baraları opsiyoneldir.





130x200



220x300

Tanım	Boyut (mm)	Referans	Fiyat (TL)	Minimum sip. adedi
Boş Kombinasyon Kutuları				
IP 54				
	130x220	3477-757-0600	50,80	1
	220x300	3477-758-0600	91,30	1

IP54 ürünler nötr baralarıyla beraber satılmaktadır.

Sanayi Tipi Fiş-Prizler Kauçuk Fiş-Priz Serisi



Kauçuk üçlü grup priz



3201-301-0300
1x16A düz fiş



3201-367-0900
1x16A pano prizi

Açıklama	Bağlantı tipi	Referans	Fiyat (TL)	Minimum sip. adedi
1x16A, monofaze, 2P + T, IP44				
Priz grubu	Kauçuk uzatma prizi	3201-360-0300	22,30	40
	Kauçuk duvar prizi	3201-362-0300	29,30	30
	Kauçuk üçlü grup priz	3201-366-0301	50,00	12
	Makina prizi	3201-364-0900	27,30	30
	Pano prizi	3201-367-0900	15,70	100
Fiş grubu	Kauçuk düz fiş (IP54)	3201-301-0300	15,40	60
	Kauçuk eğik fiş (IP54)	3201-302-0300	18,70	45

Ark Kaynak Makina Bağlantı Elemanları

200A, 16-50 mm	Düz fiş	Kablolu	3273-301-0365	60,50	50
	Trafo prizi	Kablolu	3273-368-0365	81,00	50
	Uzatma prizi	Kablolu	3273-360-0365	63,00	50
400A, 50-95 mm	Düz fiş	Kablolu	3274-301-0366	54,90	50
	Trafo prizi	Kablolu	3274-368-0366	84,40	50
	Uzatma prizi	Kablolu	3274-360-0366	59,30	50



PKF16M723
3x16A uzatma prizi,
IP67 vidalı bağlantı



PKY16F723
3x16A eğik makina prizi,
IP67 hızlı bağlantı



PKF16M423
3x16A uzatma prizi,
IP67 vidalı bağlantı



PKX16M423
3x16A düz fiş,
IP44 hızlı bağlantı



PKE16M734
4x16A düz fiş,
IP67 vidalı bağlantı



PKF16W434
4x16A duvar prizi,
IP44 vidalı bağlantı



PKX16M434
4x16A düz fiş,
IP44 hızlı bağlantı

Açıklama	Referans	Fiyat (TL)	Minimum sip. adedi	
3x16A, monofaze, 2P + T, IP67 vidalı bağlantı				
Priz grubu	Uzatma prizi	PKF16M723	51,70	1
	Eğik makina prizi	PKF16F723	48,80	10
	Düz makina prizi	PKF16G723	48,80	1
	Duvar prizi	PKF16W723	77,90	10
Fiş grubu	Düz fiş	PKE16M723	36,80	10
	Eğik fiş	81754	49,00	10
	Duvar fişi	83554	83,50	4
	Eğik makina fişi	83854	49,90	10
Hızlı bağlantı				
Priz grubu	Uzatma prizi	PKY16M723	57,00	1
	Eğik makina prizi	PKY16F723	53,80	1
	Düz makina prizi	PKY16G723	53,80	1
Fiş grubu	Düz fiş	PKX16M723	42,30	10
3x16A, monofaze, 2P + T, IP44 vidalı bağlantı				
Priz grubu	Uzatma prizi	PKF16M423	37,90	10
	Eğik makina prizi	PKF16F423	33,50	10
	Düz makina prizi	PKF16G423	33,50	10
	Duvar prizi	PKF16W423	54,20	8
Fiş grubu	Düz fiş	PKE16M423	27,80	10
	Eğik fiş	81704	36,70	10
	Duvar fişi	PKE16W423	40,90	8
	Eğik makina fişi	81804	70,00	10
	Düz makina fişi	81829	59,00	10
Hızlı bağlantı				
Priz grubu	Uzatma prizi	PKY16M423	42,30	10
	Eğik makina prizi	PKY16F423	37,40	10
	Düz makina prizi	PKY16G423	37,40	10
	Duvar prizi	PKY16W423	62,40	1
Fiş grubu	Düz fiş	PKX16M423	31,80	10
	Duvar fişi	PKX16W423	45,20	8
Sistem adaptörleri				
3x16A CEE17 / 2P+T Schuko adaptör	PKZA203	125,50	1	
4x16A, trifaze, 3P + T, IP67 vidalı bağlantı				
Priz grubu	Uzatma prizi	PKF16M734	70,00	10
	Eğik makina prizi	PKF16F734	59,70	10
	Düz makina prizi	PKF16G734	59,70	1
	Duvar prizi	PKF16W734	85,80	10
Fiş grubu	Düz fiş	PKE16M734	44,50	1
	Eğik fiş	81758	56,00	10
	Duvar fişi	83558	83,80	4
	Eğik makina fişi	83858	50,40	10
Hızlı bağlantı				
Priz grubu	Uzatma prizi	PKY16M734	70,00	10
	Düz makina prizi	PKY16G734	65,40	10
Fiş grubu	Düz fiş	PKX16M734	48,90	10
4x16A, trifaze, 3P + T, IP44 vidalı bağlantı				
Priz grubu	Uzatma prizi	PKF16M434	50,30	1
	Eğik makina prizi	PKF16F434	30,80	10
	Düz makina prizi	PKF16G434	47,40	10
	Duvar prizi	PKF16W434	68,80	8
Fiş grubu	Düz fiş	PKE16M434	35,20	10
	Eğik fiş	81708	42,00	10
	Duvar fişi	PKE16W434	44,30	1
	Eğik makina fişi	81808	45,00	10
	Düz makina fişi	81833	61,80	1
Hızlı bağlantı				
Priz grubu	Uzatma prizi	PKY16M434	55,20	10
	Eğik makina prizi	PKY16F434	52,00	1
	Düz makina prizi	PKY16G434	52,00	10
	Duvar prizi	PKY16W434	75,50	1
Fiş grubu	Düz fiş	PKX16M434	39,20	1
	Duvar fişi	PKX16W434	49,90	8

Açıklama	Referans	Fiyat (TL)	Minimum sip. adedi	
5x16A, trifaze, 3P +N + T, IP67 vidalı bağlantı				
Priz grubu	Uzatma prizi	PKF16M735	68,80	1
	Eğik makina prizi	PKF16F735	62,40	10
	Düz makina prizi	PKF16G735	43,80	10
	Duvar prizi	PKF16W735	92,30	6
Fiş grubu	Düz fiş	PKE16M735	56,20	10
	Eğik fiş	81759	59,00	10
	Duvar fişi	83559	116,30	2
	Eğik makina fişi	83859	57,80	1
Hızlı bağlantı				
Priz grubu	Uzatma prizi	PKY16M735	75,50	8
	Eğik makina prizi	PKY16F735	68,40	10
	Düz makina prizi	PKY16G735	68,40	1
Fiş grubu	Düz fiş	PKX16M735	62,30	10
5x16A, trifaze, 3P +N + T, IP44 vidalı bağlantı				
Priz grubu	Uzatma prizi	PKF16M435	57,40	10
	Eğik makina prizi	PKF16F435	49,50	10
	Düz makina prizi	PKF16G435	49,50	10
	Duvar prizi	PKF16W435	58,30	6
Fiş grubu	Düz fiş	PKE16M435	40,90	1
	Eğik fiş	81709	47,90	10
	Duvar fişi	PKE16W435	51,40	6
	Eğik makina fişi	81809	53,00	4
Düz makina fişi	81834	65,90	10	
Hızlı bağlantı				
Priz grubu	Uzatma prizi	PKY16M435	66,40	10
	Eğik makina prizi	PKY16F435	57,00	10
	Düz makina prizi	PKY16G435	57,00	10
	Duvar prizi	PKY16W435	81,00	6
Fiş grubu	Düz fiş	PKX16M435	42,20	10
	Duvar fişi	PKX16W435	68,00	6
3x32A,monofaze, 2P + T, IP67 vidalı bağlantı				
Priz grubu	Uzatma prizi	PKF32M723	69,50	1
	Eğik makina prizi	PKF32F723	61,00	1
	Düz makina prizi	PKF32G723	61,00	6
	Duvar prizi	PKF32W723	102,30	5
Fiş grubu	Düz fiş	PKE32M723	55,90	6
	Eğik fiş	81766	84,90	6
	Duvar fişi	83566	115,00	2
	Eğik makina fişi	83866	70,00	4
Hızlı bağlantı				
Priz grubu	Uzatma prizi	PKY32M723	81,00	1
	Eğik makina prizi	PKY32F723	70,00	8
	Düz makina prizi	PKY32G723	70,00	6
Fiş grubu	Düz fiş	PKX32M723	69,00	6
3x32A,monofaze, 2P + T, IP44 vidalı bağlantı				
Priz grubu	Uzatma prizi	PKF32M423	55,90	10
	Eğik makina prizi	PKF32F423	48,90	8
	Düz makina prizi	PKF32G423	48,90	10
	Duvar prizi	PKF32W423	76,20	6
Fiş grubu	Düz fiş	PKE32M423	44,20	10
	Duvar fişi	PKE32W423	59,40	6
	Eğik makina fişi	81816	60,00	4
	Düz makina fişi	81841	69,00	10
Hızlı bağlantı				
Priz grubu	Uzatma prizi	PKY32M423	66,70	1
	Eğik makina prizi	PKY32F423	62,40	8
	Düz makina prizi	PKY32G423	60,20	10
	Duvar prizi	PKY32W423	88,50	6
Fiş grubu	Düz fiş	PKX32M423	54,80	1
	Duvar fişi	PKX32W423	70,80	1
4x32A,trifaze, 3P + T, IP67 vidalı bağlantı				
Priz grubu	Uzatma prizi	PKF32M734	69,50	6
	Eğik makina prizi	PKF32F734	67,80	8
	Düz makina prizi	PKF32G734	67,80	6
	Duvar prizi	PKF32W734	109,20	1
Fiş grubu	Düz fiş	PKE32M734	61,70	1
	Eğik fiş	81770	88,00	6
	Duvar fişi	83570	119,50	2
	Eğik makina fişi	83870	74,00	4
Hızlı bağlantı				
Priz grubu	Uzatma prizi	PKY32M734	81,00	6
	Eğik makina prizi	PKY32F734	78,40	1
	Düz makina prizi	PKY32G734	78,40	6
Fiş grubu	Düz fiş	PKX32M734	72,00	6



PKY16M435
5x16A uzatma prizi
IP44 hızlı bağlantı



PKF32M723
3x32A uzatma prizi
IP67 vidalı bağlantı



PKX32M723
3x32A düz fiş,
IP67 hızlı bağlantı



PKE32W423
3x32A duvar fişi,
IP44 vidalı bağlantı



PKY32G423
3x32A düz makina prizi,
IP44 hızlı bağlantı



PKE32M734
3x32A düz fiş,
IP67 vidalı bağlantı

B5



PKY32M434
4x32A uzatma prizi,
IP44 hızlı bağlantı



PKY32F435
5x32A eğik makina prizi,
IP44 hızlı bağlantı



81378
3x63A düz fiş,
IP67 vidalı bağlantı



81328
3x63A düz fiş,
IP44 vidalı bağlantı

Açıklama	Referans	Fiyat (TL)	Minimum sip. adedi	
4x32A, trifaze, 3P + T, IP44 vidalı bağlantı				
Priz grubu	Uzatma prizi	PKF32M434	66,40	10
	Eğik makina prizi	PKF32F434	57,40	8
	Düz makina prizi	PKF32G434	57,40	10
	Duvar prizi	PKF32W434	85,80	1
Fiş grubu	Düz fiş	PKE32M434	47,40	1
	Duvar fişi	PKE32W434	65,00	1
	Eğik makina fişi	81820	59,00	4
	Düz makina fişi	81845	72,90	1
Hızlı bağlantı				
Priz grubu	Uzatma prizi	PKY32M434	80,30	10
	Eğik makina prizi	PKY32F434	69,70	8
	Düz makina prizi	PKY32G434	98,80	1
	Duvar prizi	PKY32W434	98,80	6
Fiş grubu	Düz fiş	PKX32M434	63,50	10
	Duvar fişi	PKX32W434	82,00	6
5x32A, trifaze, 3P + N + T, IP67 vidalı bağlantı				
Priz grubu	Uzatma prizi	PKF32M735	80,30	1
	Eğik makina prizi	PKF32F735	74,80	1
	Düz makina prizi	PKF32G735	74,80	6
	Duvar prizi	PKF32W735	110,50	10
Fiş grubu	Düz fiş	PKE32M735	66,70	6
	Eğik fiş	81771	97,50	6
	Duvar fişi	83571	151,90	2
	Eğik makina fişi	83871	75,30	4
Hızlı bağlantı				
Priz grubu	Uzatma prizi	PKY32M735	102,90	6
	Eğik makina prizi	PKY32F735	90,80	7
	Düz makina prizi	PKY32G735	90,80	6
Fiş grubu	Düz fiş	PKX32M735	95,20	6
5x32A, trifaze, 3P + N + T, IP44 vidalı bağlantı				
Priz grubu	Uzatma prizi	PKF32M435	71,40	1
	Eğik makina prizi	PKF32F435	65,90	1
	Düz makina prizi	PKF32G435	65,90	6
	Duvar prizi	PKF32W435	88,00	6
Fiş grubu	Düz fiş	PKE32M435	56,50	1
	Duvar fişi	PKE32W435	70,80	1
	Eğik makina fişi	81821	68,20	1
	Düz makina fişi	81846	77,40	10
Hızlı bağlantı				
Priz grubu	Uzatma prizi	PKY32M435	86,20	1
	Eğik makina prizi	PKY32F435	71,80	1
	Düz makina prizi	PKY32G435	79,00	6
	Duvar prizi	PKY32W435	102,30	6
Fiş grubu	Düz fiş	PKX32M435	67,90	10
	Duvar fişi	PKX32W435	84,50	6
3x63A, monofaze, 2P + T, vidalı bağlantı, IP67				
Priz grubu	Uzatma prizi	81478	279,40	1
	Eğik makina prizi	81278	247,50	1
	Düz makina prizi	81178	329,90	1
Fiş grubu	Düz fiş	81378	219,20	1
	Duvar fişi	81578	417,30	1
	Düz makina fişi	81878	149,00	1
3x63A, monofaze, 2P + T, vidalı bağlantı, IP44				
Priz grubu	Uzatma prizi	81428	229,90	1
	Eğik makina prizi	81228	198,90	1
Fiş grubu	Düz fiş	81328	185,30	1
	Düz makina fişi	81528	125,00	1
4x63A, trifaze, 3P + T, vidalı bağlantı, IP67				
Priz grubu	Uzatma prizi	81482	272,30	1
	Eğik makina prizi	81282	240,20	1
	Duvar prizi	81182	343,00	1
	Düz fiş	81382	204,30	1
Fiş grubu	Duvar fişi	81582	387,50	1
	Düz makina fişi	81882	278,20	1

Tanım	Referans	Fiyat (TL)	Minimum sipariş adedi	
4x63A, trifaze, 3P + T, vidalı bağlantı, IP44				
Priz grubu	Uzatma prizi	81432	258,90	1
	Eğik makina prizi	81232	214,70	1
	Duvar prizi	81132	302,80	1
Fiş grubu	Düz fiş	81332	194,30	1
	Düz makina fişi	81532	204,70	1
5x63A, trifaze, 3P + N + T, vidalı bağlantı, IP67				
Priz grubu	Uzatma prizi	81483	343,00	1
	Eğik makina prizi	81283	287,20	1
	Duvar prizi	81183	369,80	1
Fiş grubu	Düz fiş	81383	253,40	1
	Duvar fişi	81583	443,40	1
	Düz makina fişi	81883	337,30	1
5x63A, trifaze, 3P + N + T, vidalı bağlantı, IP44				
Priz grubu	Uzatma prizi	81433	358,30	1
	Eğik makina prizi	81233	280,00	1
	Duvar prizi	81133	335,50	1
Fiş grubu	Düz makina fişi	81533	277,90	1
	Düz fiş	81333	220,90	1
4x125A, trifaze, 3P + T, vidalı bağlantı, IP67				
Priz grubu	Uzatma prizi	81494	557,00	1
	Eğik makina prizi	81294	296,40	1
	Duvar prizi	81194	686,50	1
Fiş grubu	Düz fiş	81394	504,90	1
	Duvar fişi	81594	566,00	1
	Düz makina fişi	81894	316,80	1
5x125A, trifaze, 3P + N + T, vidalı bağlantı, IP67				
Priz grubu	Uzatma prizi	81495	595,40	1
	Eğik makina prizi	81295	379,90	1
	Duvar prizi	81195	735,70	1
Fiş grubu	Düz fiş	81395	579,30	1
	Duvar fişi	81595	605,90	1
	Düz makina fişi	81895	504,90	1



81382
4x63A düz fiş,
IP67 vidalı bağlantı



81383
5x63A düz fiş,
IP67 vidalı bağlantı

B7



TEB16PS16

Açıklama	Referans	Fiyat (TL)	Minimum sip. adedi
5 kontaklı fiş-prizler 4P + PE 220-240 V 10A			
Komple fiş, rakorsuz	TEX05WP10	45,20	50
Komple uzatma prizi, rakorsuz	TEY05WS10	46,00	50
Komple makina prizi	TEY05PS10	46,20	50
Komple yatay makina prizi	TEY05AS10	47,90	50
Priz çekirdek	TEI05WS10	26,50	100
Fiş çekirdek	TEI05WP10	25,20	100
Alüminyum fiş gövde, rakorsuz	TEB05WP10	20,70	80
Alüminyum uzatma priz gövde, rakorsuz	TEB05WS10	24,30	50
Alüminyum makina priz gövde	TEB05PS10	21,40	100
Alüminyum yatay makina priz gövde	TEB05AS10	23,20	50
11'lik 5 kontaklı çoklu rakor (metal)	3298-530-0000	11,70	100



TEI10WS16

10 kontaklı fiş-prizler 10P + PE 380-415 V 16A			
Komple fiş, rakorsuz	TEX10WP16	69,20	1
Komple makina fişi	TEX10PP16	89,30	20
Komple uzatma prizi, rakorsuz	TEY10WS16	98,00	15
Komple mandalsız uzatma prizi	TEY10US16	69,90	20
Komple makina prizi	TEY10PS16	83,80	20
Duvar prizi, rakorsuz	TEY10MS16	177,80	8
Priz çekirdek	TEI10WS16	48,90	40
Fiş çekirdek	TEI10WP16	43,70	40
Alüminyum fiş gövde, rakorsuz	TEB10WP16	36,20	20
Alüminyum uzatma priz gövde, rakorsuz	TEB10WS16	69,90	16
Alüminyum makina priz gövde	TEB10PS16	62,30	20
Taban, rakorsuz	TE26252	92,30	18
16'lık 10 kontaklı çoklu rakor (metal)	3298-531-0000	21,70	100



TEY10WS16

16 kontaklı fiş-prizler 16P + PE 380-415 V 16A			
Komple fiş, rakorsuz	TEX16WP16	79,90	10
Komple makina fişi	TEX16PP16	99,80	15
Komple uzatma prizi, rakorsuz	TEY16WS16	119,70	10
Komple mandalsız uzatma prizi	TEY16US16	84,80	15
Komple makina prizi	TEY16PS16	96,70	1
Duvar prizi, rakorsuz	TEY16MS16	181,90	7
Priz çekirdek	TEI16WS16	56,90	40
Fiş çekirdek	TEI16WP16	51,30	40
Alüminyum fiş gövde, rakorsuz	TEB16WP16	44,20	10
Alüminyum uzatma priz gövde, rakorsuz	TEB16WS16	80,40	10
Alüminyum makina priz gövde	TEB16PS16	65,40	15
Taban, rakorsuz	TE26253	94,90	16
21'lik 16,24,32 kontaklı çoklu rakor (metal)	3298-532-0000	27,30	1

















TEY16PS16

24 kontaklı fiş-prizler 24P + PE 380-415 V 16A			
Komple fiş, rakorsuz	TEX24WP16	96,70	1
Komple makina fişi	TEX24PP16	113,40	15
Komple uzatma prizi, rakorsuz	TEY24WS16	147,80	8
Komple mandalsız uzatma prizi	TEY24US16	101,80	10
Komple makina prizi	TEY24PS16	119,70	15
Duvar prizi, rakorsuz	TEY24MS16	229,80	13
Priz çekirdek	TEI24WS16	72,20	20
Fiş çekirdek	TEI24WP16	69,20	20
Alüminyum fiş gövde, rakorsuz	TEB24WP16	49,40	10
Alüminyum uzatma priz gövde, rakorsuz	TEB24WS16	89,80	8
Alüminyum makina priz gövde	TEB24PS16	71,80	15
Taban, rakorsuz	TE26254	97,90	12
21'lik 16,24,32 kontaklı çoklu rakor (metal)	3298-532-0000	27,30	1



TEY24MS16

Açıklama	Referans	Fiyat (TL)	Minimum sip. adedi
32 kontaklı fiş-prizler 32P + PE 380-415 V 16A			
 Komple fiş, rakorsuz (çift mandallı kilitleme, yandan rakor girişli)	TEX32WP16-00	156,80	6
 Komple fiş, rakorsuz (çift mandallı kilitleme, üstten rakor girişli)	TEX32WP16-01	142,80	5
 Komple fiş, rakorsuz (tek mandallı kilitleme, yandan rakor girişli)	TEX32WP16-10	142,80	6
 Komple fiş, rakorsuz (tek mandallı kilitleme, üstten rakor girişli)	TEX32WP16-11	142,80	6
 Komple makina fişi (çift mandallı kilitleme)	TEX32PP16-00	148,80	10
 Komple makina fişi (tek mandallı kilitleme)	TEX32PP16-10	148,80	10
 Komple uzatma prizi, rakorsuz (çift mandallı kilitleme)	TEY32WS16-01	195,50	5
 Komple mandalsız uzatma prizi (çift mandallı kilitleme, yandan girişli)	TEY32US16-00	146,20	5
 Komple mandalsız uzatma prizi (çift mandallı kilitleme, üstten girişli)	TEY32US16-01	146,20	5
Komple mandalsız uzatma prizi (tek mandallı kilitleme, yandan girişli)	TEY32US16-10	154,40	5
Komple mandalsız uzatma prizi (tek mandallı kilitleme, üstten girişli)	TEY32US16-11	154,40	5
Komple makina prizi (çift mandallı kilitleme)	TEY32PS16-00	168,00	10
Komple makina prizi (tek mandallı kilitleme)	TEY32PS16-10	168,00	9
Duvar prizi, rakorsuz (çift mandallı kilitleme)	TEY32MS16-00	382,20	4
Duvar prizi, rakorsuz (tek mandallı kilitleme)	TEY32MS16-10	382,20	4
Priz çekirdek	TEI16WS16	56,90	20
Fiş çekirdek	TEI16WP16	51,30	20
Alüminyum fiş gövde, rakorsuz (çift mandallı kilitleme, yandan rakor girişli)	TEB32WP16-00	83,80	6
Alüminyum fiş gövde, rakorsuz (çift mandallı kilitleme, üstten rakor girişli)	TEB32WP16-01	83,80	5
Alüminyum fiş gövde, rakorsuz (tek mandallı kilitleme, yandan rakor girişli)	TEB32WP16-10	72,50	6
Alüminyum fiş gövde, rakorsuz (tek mandallı kilitleme, üstten rakor girişli)	TEB32WP16-11	72,50	5
Alüminyum uzatma priz gövde, rakorsuz (çift mandallı kilitleme)	TEB32WS16-01	107,90	5
Alüminyum makina priz gövde (çift mandallı kilitleme)	TEB32PS16-00	93,70	10
Alüminyum makina priz gövde (tek mandallı kilitleme)	TEB32PS16-10	81,70	9
Taban, rakorsuz	TE26255	145,00	5
21lik 16,24,32 kontaklı çoklu rakor (metal)	3298-532-0000	27,30	1
48 kontaklı fiş-prizler 48P + PE 380-415 V 16A			
 Komple fiş, rakorsuz (çift mandallı kilitleme, yandan rakor girişli)	TEX48WP16-00	204,70	10
 Komple fiş, rakorsuz (çift mandallı kilitleme, üstten rakor girişli)	TEX48WP16-01	204,70	4
 Komple fiş, rakorsuz (tek mandallı kilitleme, yandan rakor girişli)	TEX48WP16-10	204,70	4
 Komple fiş, rakorsuz (tek mandallı kilitleme, üstten rakor girişli)	TEX48WP16-11	204,70	4
 Komple makina fişi (çift mandallı kilitleme)	TEX48PP16-00	174,80	4
 Komple makina fişi (tek mandallı kilitleme)	TEX48PP16-10	174,80	5
Komple uzatma prizi, rakorsuz (çift mandallı kilitleme)	TEY48WS16-01	225,40	4
Komple mandalsız uzatma prizi (çift mandallı kilitleme, yandan girişli)	TEY48US16-00	180,90	4
Komple mandalsız uzatma prizi (çift mandallı kilitleme, üstten girişli)	TEY48US16-01	180,90	4
Komple mandalsız uzatma prizi (tek mandallı kilitleme, yandan girişli)	TEY48US16-10	188,50	4
Komple mandalsız uzatma prizi (tek mandallı kilitleme, üstten girişli)	TEY48US16-11	188,50	4
Komple makina prizi (çift mandallı kilitleme)	TEY48PS16-00	212,30	1
Komple makina prizi (tek mandallı kilitleme)	TEY48PS16-10	212,30	9
Duvar prizi, rakorsuz (çift mandallı kilitleme)	TEY48MS16-00	405,30	3
Duvar prizi, rakorsuz (tek mandallı kilitleme)	TEY48MS16-10	405,30	3
Priz çekirdek	TEI24WS16	72,20	20
Fiş çekirdek	TEI24WP16	69,20	20
Alüminyum fiş gövde, rakorsuz (çift mandallı kilitleme, yandan rakor girişli)	TEB48WP16-00	73,90	4
Alüminyum fiş gövde, rakorsuz (çift mandallı kilitleme, üstten rakor girişli)	TEB48WP16-01	73,90	4
Alüminyum fiş gövde, rakorsuz (tek mandallı kilitleme, yandan rakor girişli)	TEB48WP16-10	73,30	4
Alüminyum fiş gövde, rakorsuz (tek mandallı kilitleme, üstten rakor girişli)	TEB48WP16-11	73,30	4
Alüminyum uzatma priz gövde, rakorsuz (çift mandallı kilitleme)	TEB48WS16-01	123,80	4
Alüminyum makina priz gövde (çift mandallı kilitleme)	TEB48PS16-00	114,30	10
Alüminyum makina priz gövde (tek mandallı kilitleme)	TEB48PS16-10	108,40	8
Taban, rakorsuz	TE26256	165,80	20
29luk 48 kontaklı çoklu rakor (metal)	3298-533-0000	71,80	1

(1) 32 ve 48 kontaklı gövdelerde 2'şer adet 16'lık veya 24'lük çekirdek kullanmak gerekmektedir.



Entegre ve Kutulu Motor Yolvericiler



Verimliliğinizi Bir Üst Seviyeye Taşıyın



444 30 30
se.com/tr

Life Is On

Schneider
Electric

C1



LTMR****



LTMR****



LTMEV40FM



LT6CT1001



LU9R03



LTMCU

Tip	Haberleşme	Akım aralığı (A)	Referans	Fiyat (TL)
24V DC	Modbus	0,4-8	LTMR08MBD	3.467,00
		1,35-27	LTMR27MBD	3.467,00
		5-100	LTMR100MBD	3.467,00
100-240V AC	Modbus	0,4-8	LTMR08MFM	3.197,00
		1,35-27	LTMR27MFM	3.197,00
		5-100	LTMR100MFM	3.197,00
24V DC	Profibus DP	0,4-8	LTMR08PBD	4.397,00
		1,35-27	LTMR27PBD	4.397,00
		5-100	LTMR100PBD	4.397,00
100-240V AC	Profibus DP	0,4-8	LTMR08PFM	4.056,00
		1,35-27	LTMR27PFM	4.056,00
		5-100	LTMR100PFM	4.056,00
24V DC	CANopen	0,4-8	LTMR08CBD	3.960,00
		1,35-27	LTMR27CBD	3.960,00
		5-100	LTMR100CBD	3.960,00
100-240V AC	CANopen	0,4-8	LTMR08CFM	3.652,00
		1,35-27	LTMR27CFM	3.652,00
		5-100	LTMR100CFM	3.652,00
24V DC	DeviceNet	0,4-8	LTMR08DBD	4.392,00
		1,35-27	LTMR27DBD	4.392,00
		5-100	LTMR100DBD	4.392,00
100-240V AC	DeviceNet	0,4-8	LTMR08DFM	4.056,00
		1,35-27	LTMR27DFM	4.056,00
		5-100	LTMR100DFM	4.056,00
24 V DC	Ethernet	0,4-8	LTMR08EBD	5.648,00
		1,35-27	LTMR27EBD	5.648,00
		5-100	LTMR100EBD	5.648,00
100-240V AC	Ethernet	0,4-8	LTMR08EFM	5.397,00
		1,35-27	LTMR27EFM	5.397,00
		5-100	LTMR100EFM	5.397,00

Gerilim ölçümü ve ek genişletme modülleri

		Ek giriş sayısı		
24V DC	Voltaj ölçümü	4	LTMEV40BD	1.003,00
100-240V AC	Voltaj ölçümü	4	LTMEV40FM	1.003,00

PTC Termistör problemleri

90	DA1TT090	142,00
110	DA1TT110	142,00
120	DA1TT120	142,00
130	DA1TT130	142,00
140	DA1TT140	142,00
150	DA1TT150	142,00
160	DA1TT160	142,00
170	DA1TT170	142,00

Akım transformatörleri

Primer (A)	Seconder (A)		
100A	1A	LT6CT1001	585,00
200A	1A	LT6CT2001	585,00
400A	1A	LT6CT4001	640,00
800A	1A	LT6CT8001	726,00

Aksesuarlar

Kontrolör / genişletme modülü kablosu, 0,04 m	LTMC004	37,00
Kontrolör / genişletme modülü kablosu, 0,3 m	LU9R03	56,00
Kontrolör / genişletme modülü kablosu, 1 m	LU9R10	56,00
Kontrolör / ekran kablosu, 2,5 m	XBZ938	<i>bkz. endüstriyel otomasyon fiyat listesi</i>
PC bağlantı kiti (konnektörler ve kablo)	VW3A8106	<i>bkz. endüstriyel otomasyon fiyat listesi</i>
Ekranlı kumanda paneli	LTMCU	1.474,00



LUB... + kontrol üniteleri



LU2B...

Yol verme	Maksimum güç	Maksimum akım	Referans	Fiyat (TL)
Baz üniteleri				
DOL	5.5 kW	12A	LUB12	680,00
DOL	15 kW	32A	LUB32	775,00
Enversör	5.5 kW	12A	LU2B12••	2.036,00
Enversör	15 kW	32A	LU2B32••	2.304,00
Termik manyetik kontrol üniteleri (50 kA kesme kapasitesi) ⁽¹⁾ + Faz kaybı ve faz dengesizliği koruması				
Standart				
Termik akım aralığı (A)				
Klas 10 trifaze	0.15 - 0.6		LUCA6••	429,00
	0.35 - 1.4		LUCA1X••	439,00
	1.25 - 5		LUCA05••	443,00
	3 - 12		LUCA12••	477,00
	4.5 - 18		LUCA18••	493,00
	8 - 32		LUCA32••	670,00
Manyetik				
Yumuşak yolverici veya hız kontrol cihazı akım aralığı (A)				
Klas 10 trifaze	0.15 - 0.6		LUCLX6••	429,00
	0.35 - 1.4		LUCL1X••	439,00
	1.25 - 5		LUCL05••	443,00
	3 - 12		LUCL12••	477,00
	4.5 - 18		LUCL18••	493,00
	8 - 32		LUCL32••	670,00
İleri seviye				
Termik akım aralığı (A)				
Klas 10 trifaze (2)	0.15 - 0.6		LUCBX6••	443,00
	0.35 - 1.4		LUCB1X••	462,00
	1.25 - 5		LUCB05••	467,00
	3 - 12		LUCB12••	495,00
	4.5 - 18		LUCB18••	528,00
	8 - 32		LUCB32••	709,00
Çok fonksiyonlu				
Termik akım aralığı (A)				
	0.15 - 0.6		LUCMX6BL	1.543,00
	0.35 - 1.4		LUCM1XBL	1.545,00
	1.25 - 5		LUCM05BL	1.560,00
	3 - 12		LUCM12BL	1.569,00
	4.5 - 18		LUCM18BL	1.631,00
	8 - 32		LUCM32BL	2.389,00
Enversör modülleri				
Doğrudan baz ünite altına montaj		32A	LU2MB0••	1.250,00
Bağımsız raya montaj		32A	LU6MB0••	1.260,00
Enversör modülü için hazır bağlantı bloğu			LU9MR1C	124,00
TeSys Model U için standart kumanda devresi gerilimleri ve kodları				
Gerilim	24 V AC	24 V DC	48/72 V AC - DC	110/240 V AC - DC
Kod	B	BL	ES	FU

(1) 130 kA kesme kapasitesi için ek modül kullanınız.

(2) Klas 20 ve monofaze çeşitlerimiz için lütfen 444 30 30 Müşteri Destek Merkezi'ni arayınız.



TeSys U

=



Baz ünite

+



Termik manyetik kontrol üniteleri Standart

veya



Termik manyetik kontrol üniteleri İleri seviye

veya



Termik manyetik kontrol üniteleri Çok fonksiyonlu

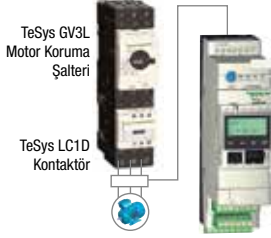

C3



LUFN20



LULC033

Yolverme	Maksimum güç	Maksimum akım	Referans	Fiyat (TL)
Baz üniteler				
TeSys D serisi için			LUTM10BL	1.597,00
TeSys F serisi için			LUTM20BL	1.926,00
Termik manyetik kontrol üniteleri (50 kA kesme kapasitesi) ⁽²⁾ + Faz kaybı ve faz dengesizliği koruması				
Termik akım aralığı (A)				
İleri seviye Klas	10 0.35 - 1.05		LUCBT1BL	497,00
İleri seviye Klas	20 0.35 - 1.05		LUCDT1BL	497,00
Çok işlevli	0.35 - 1.05		LUCMT1BL	2.328,00
Akım transformatörleri				
		Çevirme oranı		
		50/1	LUTC0501	316,00
		100/1	LUTC1001	420,00
		200/1	LUTC2001	495,00
		400/1	LUTC4001	605,00
		800/1	LUTC8001	732,00
Ek modüller				
Anıza + Hazır yardımcı kontak		NK + NA	LUA1C11	85,00
Anıza + Hazır yardımcı kontak		NA + NA	LUA1C20	85,00
Yardımcı kontak modülü		2NK	LUFN02	108,00
Yardımcı kontak modülü		NA + NK	LUFN11	108,00
Yardımcı kontak modülü		2NA	LUFN20	108,00
Motor yükü modülü		4 - 20 mA	LUFV2	622,00
Alarm modülü			LUFW10	1.068,00
130 kA akım sınırlama modülü			LUALB1	1.191,00
Haberleşme modülleri				
Modbus modülü, 2 Giriş			LULC033	793,00
CANopen modülü			LULC08	1.128,00
DeviceNET modülü			LULC09	2.241,00
AS-i modülü			ASILUFC51	984,00
Profibus modülü			LULC07	1.819,00
Haberleşme aksesuarları*				
Paralel bağlantı çoklayıcı bağlantı kablosu, 3 m			LU9R30	84,00
Profibus DP bağlantı kablosu, 10 m			LU9RPB010	1.106,00
Advantys STB bağlantı kablosu, 3 m			LU9RCD30	84,00
Paralel bağlantı çoklayıcı			LU9G02	673,00
Profibus DP güç kaynağı			LU9GC7	1.047,00
Profibus DP konnektör			LU9AD7	456,00
Hazır bağlantı kiti LUB••			LU9BN11C	176,00
Hazır bağlantı kiti LU2B••			LU9MRC	284,00
				Fiyat**
Paralel bağlantı çoklayıcı ile PLC bağlantı kablosu, 3 m			TSXCDP303	-
CANopen bağlantı kablosu, 3 m			TSXCANCADD3	-
Modbus bağlantı kablosu, 3 m			VW3A8306R30	-

(1) 130 kA kesme kapasitesi için ek modül kullanınız.

(2) Motora yüksek güçlü bir kontaktör ve motor koruma şalteri üzerinden doğrudan yol verildiği durumlarda akım transformatörleri üzerinden bilgi alınarak kullanılabilir.

* Haberleşme modülleri, 24V beslemeli kontrol üniteleri ile çalışmaktadır.

** 444 30 30 numaralı Müşteri Destek Merkezi'ne danışınız.

YENİ



LZ1H2X4**



LZ7H2X4**

TeSys H standart motor yolvericiler	400V Trifaze motorlar için anma gücü (kW)	Termik akım ayar sahası (A)	Referans	Fiyat (TL)
Direkt yolverme	0.75 3	0.18-2.14 1.5-6.4	LZ1H2X4** LZ1H6X5**	1.255,00 1.255,00
Enversör yolverme	0.75 3	0.18-2.14 1.5-6.4	LZ2H2X4** LZ2H6X5**	1.351,00 1.351,00

TeSys H emniyet motor yolvericiler	Safe Torque off (STO)			
Direkt yolverme	0.75 3	0.18-2.14 1.5-6.4	LZ7H2X4** LZ7H6X5**	1.351,00 1.351,00
Enversör yolverme	0.75 3	0.18-2.14 1.5-6.4	LZ8H2X4** LZ8H6X5**	1.419,00 1.419,00

TeSys H için kumanda gerilim ve kodları				
Gerilim	24V DC	110-230V AC		
Kod	BD	FU		

TeSys H emniyet motor yolvericisi ürünlerde safe torque off (STO) fonksiyonu standarttır.

Motor anma gücü (kW) AC3, 220 V 380 V 440 V	Birlikte kullanılacak termik röle ⁽²⁾	Referans ⁽¹⁾	Fiyat (TL)
2.2 4 4	LRD-14	LE1-D09**	438,00
3 5.5 5.5	LRD-16	LE1-D12**	504,00
4 7.5 9	LRD-21	LE1-D18**	518,00
5.5 11 11	LRD-22	LE1-D25**	555,00



LE1D-09

Trifaze motorlar için kutulu komple motor yolvericiler

(IP65 kutu bağlantıları yapılmış kontaktör ve termik röleden oluşmaktadır.)

220-230V kW	230-240V kW	380-400V kW	400-415V kW	Termik akım ayar sahası (A) ⁽³⁾	Referans ⁽¹⁾	Fiyat (TL)
0.12	0.12	0.25	0.25	0.54-0.8	LE1-M35**05	325,00
0.18	0.18	0.37	0.37	0.8-1.2	LE1-M35**06	325,00
0.25	0.25	0.55	0.55	1.2-1.8	LE1-M35**07	325,00
0.37	0.37	1.1	0.75	1.8-2.6	LE1-M35**08	325,00
0.55	0.55	1.5	1.5	2.6-3.7	LE1-M35**10	325,00
1.1	0.75	2.2	2.2	3.7-5.5	LE1-M35**12	325,00
1.5	1.1	3	3	5.5-8	LE1-M35**14	335,00
2.2	2.2	4	4	8-11.5	LE1-M35**16	335,00
3	3	5.5	5.5	10-14	LE1-M35**21	433,00
3.7	4	7.5	7.5	12-16	LE1-M35**22	433,00

Kutulu motor yolvericisi ve yıldız üçgen yolvericiler için standart kumanda devresi gerilimleri ve kodları

AC gerilim (V), 50/60 Hz	24	110	220	380
	B7	F7	M7	Q7

(1) Referanstaki noktanın yerini bobin gerilimine karşılık gelen kodla tamamlayınız.

(2) Termik röle ayrıca sipariş edilmelidir.

7.5 - 45 kW arası güçlerde kullanılacak kutulu yolvericiler için 444 30 30 Müşteri Yardım Hattı'nı arayınız.

(3) Termik röle dâhildir, ayrıca sipariş edilmesine gerek yoktur.

Hazır bağlantılı yıldız - üçgen yolvericiler ⁽⁴⁾

Yolvericiler krome sac üzerine monte edilmiştir.

Motor anma gücü 380/400 (kW)	Mekanik kilitleme	Referans ⁽³⁾	Fiyat (TL)
7.5	Dahil	LC3-D09A**	1.145,00
11	Dahil	LC3-D12A**	1.214,00
18.5	Dahil	LC3-D18A**	1.512,00
25	Dahil	LC3-D32A**	1.797,00

(4) Termik röle dâhil değildir. Termik röle motor nominal akımının 0.58 katına karşılık düşecek şekilde termik röle akım ayar sahası ve kontaktör tipine uygun olarak ayrıca seçilmelidir. Yukarıdaki referans ve motor güç eşleşmesi motor tipine ve üreticisine göre değişim gösterebilir. Seçim yapılırken motor plaka değerlerini dikkate alın.

(5) Referanstaki noktanın yerini bobin gerilimine karşılık gelen kodla tamamlayınız.

Standart kumanda devresi gerilimleri ve kodları

LC3-D için				
AC Gerilim (V) :	24	110	220	380
50/60 Hz Kod :	B7	F7	M7	Q7



LC3-D09A



LC3-F150**



Kontaktörler ve Termik Röleler



İlk Kontaktörden Bu Güne
100 Yıllık Tecrübe



444 30 30
se.com/tr

Life Is On

Schneider
Electric

TeSys
#1
worldwide



TeSys D Green: Enerji verimliliği DNA'mızda var

Dünyayı kontaktörle tanıştıran Schneider Electric TeSys Serisi, 100 yıllık liderlik serüvenine **dünyanın en az enerji harcayan AC/DC kontaktörü** ile devam ediyor.

İlk Bar
Kontaktör



1924

İlk Kutulu
Yolverici



1935

İlk Modüler
Kontaktör



1973

TeSys D
Kontaktör



2000

TeSys U
İlk Modüler
Motor Yolverici



2004

GV3 MSP
with
EverLink



2008

YENİ
TeSys D
Green



2017

Detaylı bilgi için ►



#StartSmartRunSmartStaySmart

se.com/tr

Life Is On

Schneider
Electric

Anma gücü (kW) 380/415 V AC3	Anma akımı (A) ≤ 440 V AC3 (≤ 55°C)	Termik akımı (A) AC1 (Ith) (≤55°C)	Yardımcı kontak	Referans ⁽¹⁾	Fiyat (TL)	Minimum sip. adedi
------------------------------	-------------------------------------	------------------------------------	-----------------	-------------------------	------------	--------------------

**Güç devresi: AC kumanda devresi: AC
Vida bağlantılı**

2.2	6	20	1 NA	LC1-K0610••	87,00	10
2.2	6	20	1 NK	LC1-K0601••	87,00	10
4	9	20	1 NA	LC1-K0910••	99,00	10
4	9	20	1 NK	LC1-K0901••	99,00	10
5.5	12	20	1 NA	LC1-K1210••	112,00	10
5.5	12	20	1 NK	LC1-K1201••	112,00	10
7.5	16	20	1 NA	LC1-K1610••	128,00	10
7.5	16	20	1 NK	LC1-K1601••	128,00	10



LC1-K0910••

**Güç devresi: AC kumanda devresi: DC
Vida bağlantılı**

2.2	6	20	1 NA	LP1-K0610••	112,00	10
2.2	6	20	1 NK	LP1-K0601••	112,00	10
4	9	20	1 NA	LP1-K0910••	128,00	10
4	9	20	1 NK	LP1-K0901••	128,00	10
5.5	12	20	1 NA	LP1-K1210••	140,00	10
5.5	12	20	1 NK	LP1-K1201••	140,00	10



LP1-K0910••

K serisi yardımcı kontaktörler ⁽²⁾

Kumanda devresi: AC, vida bağlantılı

Kontak düzeni

4 NA	CA2-KN40••	92,00	10
3 NA+1 NK	CA2-KN31••	92,00	10
2 NA+2 NK	CA2-KN22••	92,00	10

Kumanda devresi: DC, vida bağlantılı

Kontak düzeni

4 NA	CA3-KN40••	126,00	10
3 NA+1 NK	CA3-KN31••	126,00	10
2 NA+2 NK	CA3-KN22••	126,00	10



CA2-KN40••

(1) Siparişlerinizde referanstaki noktanın yerine aşağıdaki bobin gerilimlerine karşılık gelen kodu yazınız.

AC gerilim (V) 50/60 Hz :	24	48	110	220/230	380/400	DC gerilim (V) :	24	48	110
Kod :	B7	E7	F7	M7	Q7	Kod :	BD	ED	FD ⁽³⁾

(2) 12A'ya kadar K tipi kontaktörlerde yaylı klemens bağlantı için lütfen 444 30 30 Müşteri Destek Merkezi'ni arayınız.

(3) Sadece vida bağlantılı tip için geçerlidir.



LR2-K

D2

Tip	Akım ayar sahası (A)	Referans	Fiyat (TL)	Minimum sip. adedi
Motor devreleri için, AC ve DC uygulamalı, sıcaklık kompanzasyonlu ve faz kaybına duyarlı, manuel/otomatik resetli, açma göstergeli, açma sınıfı 10				
	0.11-0.16	LR2-K0301	185,00	
	0.16-0.23	LR2-K0302	185,00	
	0.23-0.36	LR2-K0303	185,00	
	0.36-0.54	LR2-K0304	185,00	10
	0.54-0.8	LR2-K0305	185,00	10
	0.8-1.2	LR2-K0306	185,00	10
	1.2-1.8	LR2-K0307	185,00	10
	1.8-2.6	LR2-K0308	185,00	10
	2.6-3.7	LR2-K0310	185,00	10
	3.7-5.5	LR2-K0312	185,00	10
	5.5-8	LR2-K0314	185,00	10
	8-11.5	LR2-K0316	185,00	10
	10-14	LR2-K0321	191,00	10
	12-16	LR2-K0322	191,00	10

Not: K serisi termik röleler, K serisi kontaktörlerin altına direkt monte edilir.



LA1-KN••

K serisi kontaktörler ve yardımcı kontaktörler için aksesuarlar ⁽²⁾

Yardımcı kontak blokları Bağlantı tipi

Bağlantı tipi	Kontakt düzeni	Referans	Fiyat (TL)	Minimum sip. adedi
Vidalı	1 NA+1 NK	LA1-KN11	43,00	10
	2 NA	LA1-KN20	43,00	10
	2 NA+2 NK	LA1-KN22	64,00	10
	1 NA+3 NK	LA1-KN13	64,00	10
3 NA+1 NK	LA1-KN31	64,00	10	
	4 NA	LA1-KN40	64,00	10

Elektronik zaman rölesi (çekme gecikmeli, 1 K/A kontaklı)

K-Kontaktör önüne geçmeli tip

Gerilim (V)	Zaman Sahası	Referans	Fiyat (TL)
24-28 V AC/DC	1-30 sn	LA2-KT2E	456,00
110-240 V AC	1-30 sn	LA2-KT2U	484,00



LA2-KT2•

K-Kontaktör için varistans (Kontaktör önüne geçmeli tip)

Gerilim (V)	Referans	Fiyat (TL)	Minimum sip. adedi
12-24 V AC/DC (1)	LA4-KE1B	45,00	5

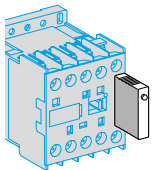

LA4-KE••

(1) Diğer gerilim çeşitleri için lütfen bölge müdürlüklerimize başvurunuz.

(2) Yardımcı kontak bloklarında yayılı klemens bağlantı için lütfen 444 30 30 Müşteri Destek Merkezi'ni arayınız.

Anma gücü (kW) 380/400 V 50/60 Hz	Anma akımı (A) ≤ 440 V AC3 (≤ 55°C)	Termik akımı AC1 (Ith) (≤ 60°C)	Referans ⁽¹⁾ (A)	Standart kumanda devresi gerilimi	Fiyat (TL)	Minimum sip. adedi
--------------------------------------	---	---------------------------------------	--------------------------------	---	---------------	-----------------------



LC1-D09

EverLink



LC1-D40A

EverLink



LC1-D150

9A'den 150A'e kadar tüm seride 1NA + 1NK yardımcı kontak standart olarak dâhildir.

Vida bağlantılı

Güç devresi: AC Kumanda devresi: AC

4	9	25	LC1-D09	M7	130,00	20
5.5	12	25	LC1-D12	M7	146,00	20
7.5	18	32	LC1-D18	M7	181,00	20
11	25	40	LC1-D25	M7	240,00	20
15	32	50	LC1-D32	M7	368,00	20
18.5	38	50	LC1-D38	M7	455,00	20
18.5	40	60	LC1-D40A (4)	M7	527,00	10
22	50	80	LC1-D50A (4)	M7	641,00	10
30	65	80	LC1-D65A (4)	M7	894,00	10
37	80	125	LC1-D80	M7	1.050,00	6
45	95	125	LC1-D95	M7	1.426,00	
55	115	200	LC1-D115	M7	1.860,00	
75	150	200	LC1-D150	M7	2.138,00	

Güç devresi: AC Kumanda devresi: DC

4	9	25	LC1-D09	BD	184,00	15
5.5	12	25	LC1-D12	BD	208,00	15
7.5	18	32	LC1-D18	BD	257,00	15
11	25	40	LC1-D25	BD	340,00	15
15	32	50	LC1-D32	BD	460,00	15
18.5	38	50	LC1-D38	BD	568,00	
18.5	40	60	LC1-D40A (4)	BD	703,00	
22	50	80	LC1-D50A (4)	BD	854,00	
30	65	80	LC1-D65A (4)	BD	1.081,00	
37	80	125	LC1-D80	BD	1.312,00	
45	95	125	LC1-D95	BD	1.782,00	
55	115	200	LC1-D115	BD	2.284,00	
75	150	200	LC1-D150	BD	2.673,00	

Güç devresi: AC Kumanda devresi: düşük sarfiyatlı 24 V DC (≤ 2.4 W) ⁽²⁾

4	9	25	LC1-D09BL		164,00	
5.5	12	25	LC1-D12BL		183,00	
7.5	18	32	LC1-D18BL		226,00	
11	25	40	LC1-D25BL		298,00	
15	32	50	LC1-D32BL		449,00	
18.5	38	50	LC1-D38BL		537,00	

D Serisi yardımcı kontaktörler ⁽³⁾

Vida bağlantılı

Kontakt düzeni Kumanda devresi: AC

5NA	CAD-50	M7	136,00	20
3NA + 2NK	CAD-32	M7	136,00	20

Kontakt düzeni Kumanda devresi: DC

5NA	CAD-50	BD	193,00	
3NA + 2NK	CAD-32	BD	193,00	15

D serisi kontaktör ve yardımcı kontaktörler için yedek bobinler, AC, 50/60 Hz

LC1-D09...D38 ve CAD için	LXD-1	56,00
LC1-D40A, D50A, D65A	LXD-3	193,00
LC1-D80, D95 için	LX1-D6	196,00
LC1-D115, D150 için	LX1-D8	591,00

(1) Bobin gerilimine karşılık gelen kodu referanstaki noktaların yerine koyunuz. (Örnek: LC1-D12M7=220 V 50/60 Hz bobinli LC1-D12 kontaktör)

(2) Düşük sarfiyatlı kontaktörlerin bobin sarfiyatı 2.4 W'dır. Diğer düşük sarfiyatlı DC gerilim kodları için lütfen Bölge Müdürlüklerimize başvurunuz.

(3) 15kW'a kadar D tipi kontaktörlerde yaylı klemens bağlantı için lütfen 444 30 30 Müşteri Destek Merkezi'ni arayınız.

(4) Everlink bağlantı sistemine sahiptir.

Kontaktör, yardımcı kontaktör ve bobinler için standart kumanda devresi gerilimleri ve kodları

AC gerilim (V) 50/60 Hz	24	42	48	110	220	380	400
LC1-D09... D150, CAD için kod	B7	D7	E7	F7	M7	Q7	V7
DC gerilim (V)	24	48	110				
LC1-D09...D150, CAD için kod	BD	ED	FD				

Anma gücü (kW) 380/400 V 50/60 Hz	Anma akımı (A) ≤ 440 V AC3 (≤ 55°C)	Termik akımı AC1 (Ith) (≤40°C)	Termik akımı AC1 (Ith) (≤60°C)	Referans ⁽¹⁾	Fiyat (TL)
--------------------------------------	---	--------------------------------------	--------------------------------------	-------------------------	---------------

Güç devresi: AC, Kumanda devresi: AC

55	115	200	200	LC1-F115••	1.898,00
75	150	250	250	LC1-F150••	2.132,00
90	185	275	275	LC1-F185••	2.570,00
110	225	315	280	LC1-F225••	2.647,00
132	265	350	300	LC1-F265••	5.004,00
160	330	400	360	LC1-F330••	5.235,00
200	400	500	430	LC1-F400••	6.771,00
250	500	700	580	LC1-F500••	11.000,00
335	630	1000	850	LC1-F630••	13.247,00
400	780	1600	1350	LC1-F780•• *	15.651,00
450	800	1000	850	LC1-F800••	16.262,00
-	-	1260	-	LC1-F1250•• *	16.839,00
-	-	1400	-	LC1-F1400•• *	17.347,00
-	-	1700	-	LC1-F1700•• *	25.529,00
-	-	2100	-	LC1-F2100•• *	31.583,00



LC1-F185



LC1-F630

LC1-F serisi kontaktörler için yedek ana kontak takımı (3 kutup için)

LC1-F115, F150	LA5-FF431	985,00
LC1-F185, F225	LA5-FG431	1.166,00
LC1-F265	LA5-FH431	1.998,00
LC1-F330, F400	LA5-F400803	3.055,00
LC1-F500	LA5-F500803	5.344,00
LC1-F630	LA5-F630803	8.826,00
LC1-F780	LA5-F780803	13.430,00
LC1-F800	LA5-F800803	13.900,00

LC1-F serisi kontaktörler için yedek bobin AC, 50 Hz

LC1-F115, F150 **	LX9-FF•••	-
LC1-F185, F225 **	LX9-FG•••	-
LC1-F265, F330	LX1-FH•••2	-
LC1-F400	LX1-FJ•••	1.654,00
LC1-F500	LX1-FK•••	1.781,00
LC1-F630	LX1-FL•••	1.889,00
LC1-F780	LX1-FX•••	3.655,00
LC1-F800	LX4-F8••	3.721,00



LA5-FG431

Yardımcı kontak blokları

(Bu ürünlerde birlikte kullanılacak yardımcı kontak blokları için bkz. sayfa D5.)

(1) LC1-F serisi bobinli kontaktör sipariş etmek için bobin gerilimine karşılık gelen kodu "••" yerine yazınız.
(Kontaktör referansına bobin dahildir.)

DC kumanda devresi gerilimleri için 444 30 30 Müşteri Destek Merkezi'ni arayınız.

LC1-F115-LC1-F780 arası kontaktörler, AC 50/60 Hz

AC gerilim (V) :	48	110	220	380	AC gerilim (V):	110-120	220-240	380-400
Kod:	E7	F7	M7	Q7	Kod:	FW	MW	QW

LC1-F800 serisi kontaktör

* LC1-F780, LC1-F1250, LC1-F1400, LC1-F1700, LC1-F2100 kontaktör için 48 V bobin mevcut değildir.

LC1-F serisi kontaktör için yedek bobin sipariş etmek için bobin gerilimine karşılık gelen rakamları referanstaki "•••" yerine yazınız.

** 115-225 A arası F kontaktör bobinleri çinko kaplama ile yenilenmiş olup bu referanslar LX1 yerine LX9 ile başlanmaktadır.

AC Gerilim (V) 50/60 Hz:	24	110	110-120	220	220-240	380	380-400
LX9-FF,FG:	024	110	-	220	-	380	-
LX1-FH•••2:	-	110	-	220	-	380	-
LX1-FJ, FK:	-	110	-	220	-	380	-
LX1-FL:	-	110	-	220	-	380	-
LX1-FX:	-	110	-	220	-	380	-
LX4-F8:	-	-	FW	-	MW	-	QW

Bobinle beraber ayrıca sipariş edilecek doğrultucu

LC1-F serisi kontaktör için doğrultucu

Doğrultucu, 250 V; LC1-F800FW ve MW için	DR5-TE4U	1.282,00
Doğrultucu, 500 V; LC1-F800QW için	DR5-TE4S	1.282,00

800A kontaktör, bobinli olarak sipariş edildiğinde doğrultucu ile birlikte teslim edilmektedir.

Örneğin, LC1-F800FW=LC1F800 + LX4F8FW + DR5TE4U.



LAD-N22

Tip	Referans	Fiyat (TL)	Minimum sip. adedi
Ani yardımcı kontak blokları ⁽¹⁾			
Kontaktör önüne geçmeli tip			
Vida bağlantılı			
LC1-D, LC1-F ve CAD için	1NA + 1NK	LAD-N11	50,00
	2NA	LAD-N20	50,00
	2NK	LAD-N02	50,00
	2NA + 2 NK	LAD-N22	76,00
	1NA + 3 NK	LAD-N13	76,00
	4NA	LAD-N40	76,00
	4NK	LAD-N04	76,00
	3NA + 1NK	LAD-N31	76,00
	2NA + 2NK	LAD-C22 ⁽²⁾	76,00
Kontaktör yanına geçmeli tip			
LC1-D ve CAD için	1NA + 1NK	LAD-8N11	50,00
	2NA	LAD-8N20	50,00
	2NK	LAD-8N02	50,00
RC Filtre ⁽³⁾			
LC1-D09... D38 için	24... 48 V AC	LAD-4RCE	49,00
LC1-D09... D38 için	110... 240 V AC	LAD-4RCU	37,00
LC1-D40A... D65A için	24... 48 V AC	LAD-4RC3E	54,00
LC1-D40A... D65A için	110... 240 V AC	LAD-4RC3U	54,00
LC1-D80... D150 için	24... 48 V AC	LA4-DA2E	73,00
LC1-D80... D150 için	110... 240 V AC	LA4-DA2U	73,00
Pnömatik zaman röleleri ⁽⁴⁾			
1NA + 1NK			
Çekme geciktirmesi, vida bağlantılı			
LC1-D, LC1-F ve CAD için	0.1 - 3 sn	LAD-T0	193,00
	0.1 - 30 sn	LAD-T2	193,00
	10 - 180 sn	LAD-T4	193,00
Düşme geciktirmesi, vida bağlantılı			
LC1-D, LC1-F ve CAD için	0.1 - 3 sn	LAD-R0	193,00
	0.1 - 30 sn	LAD-R2	193,00
	10 - 180 sn	LAD-R4	193,00
Yıldız - Üçgen devresi için (çekme geciktirmesi) vida bağlantılı			
LC1-D, LC1-F ve CAD için	1 - 30 sn	LAD-S2 ⁽⁴⁾	214,00
Mekanik kilitleme blokları			
LC1-D09... D38 için		LAD-9R1 ⁽⁵⁾	76,00
LC1-D80... D95 (∩) için		LA9-D50978	88,00
LC1-D80... D95 (≡) için		LA9-D80978	99,00
LC1-D115... D150 için		LA9-D11502 ⁽⁶⁾	138,00
EverLink aksesuarları			
Termik röle için bağlantı kiti (LC1D40A••, LC1D50A••, LC1D65A•• için)		LA7D3064	127,00
Enversör kiti		LAD9R3	234,00
Yatay montaj kiti		GV3S	155,00



LAD-S2



LAD-9R1

(1) LC1-D09...D38 ve CAD üzerine bu blok takılamaz.

LC1-D40...D95 (AC kumanda) üzerine 2 blok takılabilir.

(2) 1NA + 1NK önce kapayan geç açan kontak.

(3) LAD-4R kontaktör yanına geçmeli, LA4-D kontaktör üstüne vidalı bağlantılı.

(4) NK kontağın açılması ile NA kontağın kapanması arasında 40 +- 15 ms zaman gecikmesi.

(5) Güç bağlantı seti dahildir.

(6) Elektriksel kilitleme dahildir.

(7) İlgili aksesuarlarda (LAD-N10 ve LAD-N01 hariç) yaylı klemens bağlantı için lütfen 444 30 30 Müşteri Destek Merkezi'ni arayınız.



LRD-08

EverLink

D6

Termik ayar sahası (A)	Birlikte kullanılacağı kontaktör referans	Referans	Fiyat (TL)	Minimum sip. adedi
Sınıf 10 A				
Vida bağlantılı				
0.10... 0.16	LC1-D09... D38	LRD-01	166,00	
0.16... 0.25	LC1-D09... D38	LRD-02	166,00	
0.25... 0.40	LC1-D09... D38	LRD-03	166,00	
0.40... 0.63	LC1-D09... D38	LRD-04	166,00	
0.63... 1	LC1-D09... D38	LRD-05	166,00	10
1... 1.7	LC1-D09... D38	LRD-06	166,00	10
1.6... 2.5	LC1-D09... D38	LRD-07	166,00	10
2.5... 4	LC1-D09... D38	LRD-08	166,00	10
4... 6	LC1-D09... D38	LRD-10	166,00	10
5.5... 8	LC1-D09... D38	LRD-12	166,00	10
7... 10	LC1-D09... D38	LRD-14	166,00	10
9... 13	LC1-D12... D38	LRD-16	166,00	10
12... 18	LC1-D18... D38	LRD-21	170,00	10
16... 24	LC1-D25... D38	LRD-22	170,00	10
23... 32	LC1-D25... D38	LRD-32	218,00	10
30... 38	LC1-D32 ve D38	LRD-35	221,00	
17... 25	LC1-D40A... D65A	LRD-325	336,00	
23... 32	LC1-D40A... D65A	LRD-332	336,00	
30... 40	LC1-D40A... D65A	LRD-340	336,00	
37... 50	LC1-D40A... D65A	LRD-350	346,00	
48... 65	LC1-D50A... D65A	LRD-365	355,00	
55... 70	LC1-D50... D95	LRD-3361	659,00	
63... 80	LC1-D65 ve D95	LRD-3363	725,00	
80... 104	LC1-D80 ve D95	LRD-3365	795,00	
80... 104	LC1-D115 ve D150	LRD-4365	848,00	
95... 120	LC1-D115 ve D150	LRD-4367	887,00	
110... 140	LC1-D150	LRD-4369	1.081,00	
80... 104	(1)	LRD-33656	848,00	
95... 120	(1)	LRD-33676	887,00	
110... 140	(1)	LRD-33696	1.066,00	

YENİ



LR9D32



LR9D00



LR9-F7300

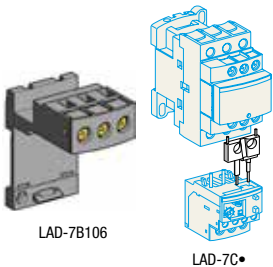

LAD-7B106

LAD-7C

TeSys elektronik termik röleleri

Elektronik termik röleler

0.10... 0.50	LC1-D09... D38	LR9D01	532,00
0.40... 2	LC1-D09... D38	LR9D02	532,00
1.6... 8	LC1-D09... D38	LR9D08	532,00
6.4... 32	LC1-D09... D38	LR9D32	532,00
22... 110	(1)	LR9D110S	894,00

TeSys elektronik aşırı akım termik röleleri

Elektronik aşırı akım termik rölesi

0,3...1,5	LC1D09...D38	LR97D015••(2)	409,00
1,2...7	LC1D09...D38	LR97D07••(2)	409,00
5...25	LC1D09...D38	LR97D25••(2)	577,00
20...38	LC1D09...D38	LR97D38••(2)	577,00

TeSys F serisi, elektronik termik röleleri, 3 kutuplu, 60-630A arası

Faz dengesizliği ve faz kaybına karşı korumalı, AC uygulama için

60-100	LC1-F115'ten F185'e	LR9-F5367	1.093,00
90-150	LC1-F115'ten F185'e	LR9-F5369	1.330,00
132-220	LC1-F225'ten F265'e	LR9-F5371	1.548,00
200-330	LC1-F225'ten F500'e	LR9-F7375	1.686,00
300-500	LC1-F225'ten F500'e	LR9-F7379	2.568,00
380-630	LC1-F400'den F630'a	LR9-F7381	3.177,00

TeSys D serisi termik röleleri için aksesuarlar

Hazır bağlantı kiti (LRD-01... 35 rölelerinin NK kontağının kontaktöre direkt bağlantısını sağlar).

LC1-D09... D18 için	LAD-7C1	50,00	10
LC1-D25... D38 için	LAD-7C2	65,00	10

Klemens bloğu (Termik rölenin kontaktörden bağımsız DIN raya montajı için)

LRD-01... 35 için	LAD-7B106	43,00	
LRD-3••• için	LA7-D3064	127,00	

(1) Bağımsız montaj.

* D serisi termik rölelerde 24A'ya kadar yaylı klemens bağlantı için lütfen 444 30 30 Müşteri Destek Merkezi'ni arayınız.

(2) Sipariş verirken referansın son iki rakamındaki .. yerine M7= 240V, F7= 120V, B=24V, E=48V koyarak besleme gerilimlerini seçebilirsiniz.

Örnek, 240V için LR97D015.. LR97D015M7 referansını sipariş verin.

* Daha yüksek akım değerleri için 444 30 30 Müşteri Destek Merkezi'ni arayınız.

YENİ



LC1-E06



LC1-E40



LC1-E300



CAE40



LC1-E06004

Anma gücü (kW) 380/400 V 50 Hz	Anma akımı (A) < 440 V AC3 ≤ 60°C	Yardımcı kontak NA	NK	Referans ⁽¹⁾	Standart kumanda devresi gerilimi	Fiyat (TL)	Minimum sip. adedi
2.2	6	0	1	LC1E0601••	M5	74,00	36
2.2	6	1	0	LC1E0610••	M5	74,00	36
4	9	0	1	LC1E0901••	M5	77,00	36
4	9	1	0	LC1E0910••	M5	77,00	36
5.5	12	0	1	LC1E1201••	M5	82,00	36
5.5	12	1	0	LC1E1210••	M5	82,00	36
7.5	18	0	1	LC1E1801••	M5	95,00	36
7.5	18	1	0	LC1E1810••	M5	95,00	36
11	25	0	1	LC1E2501••	M5	122,00	36
11	25	1	0	LC1E2510••	M5	122,00	36
15	32	0	1	LC1E3201••	M5	194,00	24
15	32	1	0	LC1E3210••	M5	194,00	24
18.5	38	0	1	LC1E3801••	M5	251,00	24
18.5	38	1	0	LC1E3810••	M5	251,00	24
18.5	40	1	1	LC1E40••	M5	273,00	9
22	50	1	1	LC1E50••	M5	399,00	9
30	65	1	1	LC1E65••	M5	529,00	9
37	80	1	1	LC1E80••	M5	592,00	5
45	95	1	1	LC1E95••	M5	765,00	-
55	120	1	1	LC1E120••	M5	965,00	-
90	160	1	1	LC1E160••	M5	1.183,00	-
110	200	0	0	LC1E200••	M5	1.720,00	-
132	250	0	0	LC1E250••	M5	2.174,00	-
160	300	0	0	LC1E300••	M5	2.730,00	-
200	400	0	0	LC1E400••	M7	4.632,00	-
250	500	0	0	LC1E500••	M7	7.521,00	-
335	630	0	0	LC1E630••	M7	9.060,00	-

D7

EasyPact TVS serisi yardımcı kontaktörler

Vidalı bağlantı, kumanda devresi: AC

Kontak düzeni

2NA + 2NK	CAE22••	M5	64,00	36
3NA + 1NK	CAE31••	M5	64,00	36
4NA + ONK	CAE40••	M5	64,00	36

Kontaktör, yardımcı kontaktör ve bobinler için standart kumanda devresi gerilimleri ve kodları

AC gerilim (V) 50 Hz	24	220
LC1-E09... E300, CAE için kod	B5	M5

EasyPact TVS serisi kontaktörler, 4 kutuplu, 16 - 125A

Anma akımı (AC1) ≤ 55°C	Referans ⁽¹⁾	Standart kumanda devresi gerilimi	Fiyat (TL)	Minimum sip. adedi
Güç devresi AC, kumanda devresi AC				
16A	LC1E06004••	M7	88,00	-
20A	LC1E09004••	M7	101,00	-
25A	LC1E12004••	M7	115,00	-
32A	LC1E18004••	M7	138,00	-
40A	LC1E25004••	M7	194,00	-
45A	LC1E32004••	M7	232,00	-
50A	LC1E38004••	M7	318,00	-
60A	LC1E40004••	M7	500,00	-
80A	LC1E65004••	M7	639,00	-
100A	LC1E80004••	M7	727,00	-
125A	LC1E95004••	M7	856,00	-

Termik ayar sahası (A)	Birlikte kullanacağı kontaktör referansı	Referans	Fiyat (TL)	Minimum sip. adedi
Sınıf 10 A				
Vida bağlantılı				
0,1...0,16	LC1E06...E25	LRE01	99,00	-
0,16...0,25	LC1E06...E25	LRE02	99,00	-
0,25...0,4	LC1E06...E25	LRE03	99,00	-
0,4...0,63	LC1E06...E25	LRE04	99,00	-
0,63...1	LC1E06...E25	LRE05	99,00	-
1...1,6	LC1E06...E25	LRE06	99,00	-
1,6...2,5	LC1E06...E25	LRE07	99,00	-
2,5...4	LC1E06...E25	LRE08	99,00	-
4...6	LC1E06...E25	LRE10	99,00	-
5,5...8	LC1E06...E25	LRE12	99,00	-
7...10	LC1E06...E25	LRE14	99,00	-
9...13	LC1E06...E25	LRE16	99,00	-
12...18	LC1E06...E25	LRE21	99,00	-
16...24	LC1E06...E25	LRE22	99,00	-
23...32	LC1E32...E38	LRE32	133,00	-
30...38	LC1E32...E38	LRE35	150,00	-
17...25	LC1E40...E65	LRE322	181,00	-
23...32	LC1E40...E65	LRE353	194,00	-
30...40	LC1E40...E65	LRE355	194,00	-
37...50	LC1E40...E65	LRE357	194,00	-
48...65	LC1E40...E65	LRE359	194,00	-
55...70	LC1E80...E95	LRE361	350,00	-
63...80	LC1E80...E95	LRE363	393,00	-
80...104	LC1E80...E95	LRE365	430,00	-
51...81	LC1E120...E160	LRE480	541,00	-
62...99	LC1E120...E160	LRE481	628,00	-
84...135	LC1E120...E160	LRE482	688,00	-
124...198	LC1E200...E250	LRE483	798,00	-
146...234	LC1E200...E250	LRE484	817,00	-
174...279	LC1E300	LRE485	844,00	-
208...333	LC1E300	LRE486	858,00	-
259...414	LC1E400...E500	LRE487	1.521,00	-
321...513	LC1E400...E500	LRE488	2.132,00	-
394...630	LC1E500...E600	LRE489	2.626,00	-



LRE12



LRE355



LRE483

D8

EasyPact TVS GZ1 serisi motor koruma şalterleri

Termik manyetik karakteristikli, (10-100 kA)

Anma gücü (kW) 400 V, 50/60 Hz	Termik ayar sahası (A)	Referans	Fiyat (TL)
-	0.1... 0.16	GZ1E01	163,00
-	0.16... 0.25	GZ1E02	163,00
-	0.25... 0.40	GZ1E03	151,00
-	0.40... 0.63	GZ1E04	151,00
-	0.63... 1	GZ1E05	151,00
0.37	1... 1.6	GZ1E06	151,00
0.75	1.6... 2.5	GZ1E07	151,00
1.5	2.5... 4	GZ1E08	151,00
2.2	4... 6.3	GZ1E10	151,00
4	6... 10	GZ1E14	159,00
5.5	9... 14	GZ1E16	159,00
7.5	13... 18	GZ1E20	177,00
9	17... 23	GZ1E21	184,00
11	20... 25	GZ1E22	184,00
15	24... 32	GZ1E32	300,00



GZ1E22



LAEN31

EasyPact TVS serisi için yardımcı donanımlar

Açıklama	Referans	Fiyat (TL)	Minimum sip. adedi
Ön yardımcı kontak bloğu	1 NA + 1 NK	LAEN11	26,00
	2 NA	LAEN20	26,00
	2 NK	LAEN02	26,00
	2 NA + 2 NK	LAEN22	41,00
Yıldız üçgen için zaman gecikmesi	LC1E25...E300	LAETSD	164,00
Enversör mekanik kilit	LC1E06...E65	LAEM1	46,00
	LC1E80...E95	LAEM4	46,00
LRE röleleri için terminal bloğu	LC1E06...E38	LAEB1	45,00
	LC1E40...E95	LAEB3	125,00
GZ1E şalterleri için yana yardımcı kontak bloğu	1NA + 1NK	GZ1AN11	30,00
	1NA + 1NA	GZ1AN20	30,00



LC1DFK

Çalışma gücü, ≤ 55°C, kVA (400/440V)	50/60 Hz için kVA (660/690V)	Yardımcı kontak	Referans ⁽²⁾	Fiyat (TL)
12,5	18	1NA+2NK	LC1-DFK••	395,00
16,7	24	1NA+2NK	LC1-DGK••	434,00
20	30	1NA+2NK	LC1-DLK••	467,00
25	36	1NA+2NK	LC1-DMK••	581,00
33,3	48	1NA+2NK	LC1-DPK12••	858,00
40	58	1NA+2NK	LC1-DTK12••	1.092,00
60	92	1NA+2NK	LC1-DWK12••	1.415,00

(2) Referansı kumanda devresi gerilimine karşılık gelen kodla tamamlayınız.

Standart kumanda devresi gerilimleri ve kodları

AC gerilim (V) (50/60 Hz)	24	110	220	380	400
Kod :	B7	F7	M7	Q7	V7

TeSys D serisi kontaktörler, 4 kutuplu, 20 - 200A

D9



LC1DT20

Anma akımı (AC1) ≤ 60°C	Referans	Referans ⁽²⁾	Fiyat (TL)
----------------------------	----------	-------------------------	---------------

Güç devresi AC, kumanda devresi AC

20	LC1DT20••	M7	168,00
25	LC1DT25••	M7	191,00
32	LC1DT32••	M7	236,00
40	LC1DT40••	M7	312,00
60	LC1DT60A•• (2)	M7	868,00
80	LC1DT80A•• (2)	M7	1.472,00
125	LC1D80004••	M7	1.836,00
200	LC1D115004••	M7	2.487,00

Güç devresi AC, kumanda devresi DC

20	LC1DT20••	BD	168,00
25	LC1DT25••	BD	191,00
32	LC1DT32••	BD	236,00
40	LC1DT40••	BD	312,00
60	LC1DT60A•• (2)	BD	868,00
80	LC1DT80A•• (2)	BD	1.472,00
200	LC1D115004••	BD	2.487,00

(2) Everlink bağlantı sistemine sahiptir.

4 kutuplu kontaktörler için standart kumanda devresi gerilimleri ve kodları

AC gerilim (V) 50/60 Hz	24	110	220	380
Kod:	B7	F7	M7	Q7
DC gerilim (V)	24	48	110	
Kod:	BD	ED	FD	



LT3-SE00M

PTC Termistör koruma rölesi

Otomatik resetli, 1 NK kontak	230 V AC	LT3-SE00M	499,00
Otomatik resetli, gerilim ve hata göstergeli, 1 NA+ NK kontak	115/230 V AC	LT3-SA00M	499,00
Otomatik resetli, gerilim ve hata göstergeli, 2A/K kontak	24-230 V AC-DC	LT3-SA00MW	618,00
Otomatik ve manuel resetli, gerilim ve hata göstergeli, 1 NK+1NA kontak	115/230 V AC	LT3-SM00M	1.123,00
Otomatik ve manuel resetli, gerilim ve hata göstergeli, test ve reset butonlu, 2A/K kontak	24-230 V AC-DC	LT3-SM00MW	1.123,00

Direkt yol verme, 0.06-110 kW / Tip 1 koordinasyon
AC3 sınıfında, 3 fazlı 50/60 Hz

Motorların standart güç değerleri 400/415V			Motor koruma şalteri Referans	Teknik açma ayar sahası	Kontaktör Referans
P kW	Ie A	Iq kA		A	
0,06	0,22	100	GV2-ME02	0.16... 0.25	LC1-K06 veya LC1-D09
0,09	0,36	100	GV2-ME03	0.25... 0.40	LC1-K06 veya LC1-D09
0,12	0,42	100	GV2-ME04	0.40... 0.63	LC1-K06 veya LC1-D09
0,18	0,6	100	GV2-ME04	0.40... 0.63	LC1-K06 veya LC1-D09
0,25	0,88	100	GV2-ME05	0.63... 1	LC1-K06 veya LC1-D09
0,37	0,98	100	GV2-ME05	0.63... 1	LC1-K06 veya LC1-D09
0,55	1,5	100	GV2-ME06	1... 1.6	LC1-K06 veya LC1-D09
0,75	2	100	GV2-ME07	1.6... 2.5	LC1-K06 veya LC1-D09
1,1	2,5	100	GV2-ME08	2.5... 4	LC1-K06 veya LC1-D09
1,5	3,5	100	GV2-ME08	2.5... 4	LC1-K06 veya LC1-D09
2,2	5	100	GV2-ME10	4... 6.3	LC1-K06 veya LC1-D09
3	6,5	100	GV2-ME14	6... 10	LC1-K09 veya LC1-D09
4	8,4	100	GV2-ME14	6... 10	LC1-K09 veya LC1-D09
5,5	11	15	GV2-ME16	9... 14	LC1-K12 veya LC1-D12
7,5	14,8	15	GV2-ME20	13... 18	LC1-D18
9	18,1	15	GV2-ME21	17... 23	LC1-D25
11	21	15	GV2-ME22	20... 25	LC1-D25
15	28,5	10	GV2-ME32	24... 32	LC1-D32
18,5	35	50	GV3-P40	30... 40	LC1-D38
22	41	50	GV3-P50	37... 50	LC1-D50A
30	55	50	GV3-P65	48... 65	LC1-D65A
37	69	50	GV3-P73	62... 73	LC1-D80
37	69	25	GV4-PE80B	48... 80	LC1-D80
45	81	25	GV4-PE115B	65... 115	LC1-D95
55	100	25	GV7-RE150	90... 150	LC1-D115
75	135	35	GV7-RE150	90... 150	LC1-D150
90	165	35	GV7-RE220	132... 220	LC1-F185
110	200	35	GV7-RE220	132... 220	LC1-F225

Yıldız - Üçgen yol verme, 7.5 - 315 kW
Sincap kafesli motorların standart güç değeri ⁽¹⁾

Şebeke gerilimi - üçgen 380 / 400 V	Motor koruma şalteri Termik - manyetik	Kontaktörler (gerilim koduyla tamamlanacak temel referans)			Termik röle
		Hat KM2	Üçgen KM3	Yıldız KM1	
7.5	GV2-ME20	LC1-D09••	LC1-D09••	LC1-D09••	-
11	GV2-ME22	LC1-D12••	LC1-D12••	LC1-D09••	-
18.5	GV3-P40	LC1-D18••	LC1-D18••	LC1-D09••	-
25	GV3-P50	LC1-D32••	LC1-D32••	LC1-D18••	-
37	GV4-PE80B	LC1-D40••	LC1-D40••	LC1-D25••	-
55	GV4-PE115B	LC1-D50••	LC1-D50••	LC1-D40••	-
75	GV7-RE150	LC1-D80••	LC1-D80••	LC1-D50••	-
110	GV7-RE220	LC1-D115••	LC1-D115••	LC1-D80••	-
Manyetik					
132	NSX400•Micrologic 1.3M	LC1-D150••	LC1-D150••	LC1-D115••	LR-D4369
160	NSX400•Micrologic 1.3M	LC1-F185••	LC1-F185••	LC1-F150••	LR9-F5371
200	NSX630•Micrologic 1.3M	LC1-F225••	LC1-F225••	LC1-F185••	LR9-F5371
220	NSX630•Micrologic 1.3M	LC1-F265••	LC1-F265••	LC1-F185••	LR9-F7375
280	NSX630•Micrologic 1.3M	LC1-F330••	LC1-F330••	LC1-F265••	LR9-F7375
315	NS800H•Micrologic 5 ⁽²⁾	LC1-F400••	LC1-F400••	LC1-F265••	LR9-F7379

(1) Yukarıdaki değerler rehber niteliğinde verilmiştir. Motor tipine ve üreticisine göre değişim gösterebilir. Daha detaylı bilgi için lütfen 444 30 30 Müşteri Destek Merkezi'ni arayınız.
(2) NS800H Micrologic 5 ünitesi manyetik tip olacak.

Direkt yol verme, 0.06-110 kW / Tip 2 koordinasyon
AC3 sınıfında, 3 fazlı 50/60 Hz

Motorların standart güç değerleri 400/415V			Motor koruma şalteri Referans	Teknik açma ayar sahası	Kontaktör Referans
P kW	I _e A	I _q kA		A	
0,06	0,22	130	GV2-P02	0.16... 0.25	LC1-D09
0,09	0,36	130	GV2-P03	0.25... 0.40	LC1-D09
0,12	0,42	130	GV2-P04	0.40... 0.63	LC1-D09
0,18	0,6	130	GV2-P04	0.40... 0.63	LC1-D09
0,25	0,88	130	GV2-P05	0.63... 1	LC1-D09
0,37	0,98	130	GV2-P05	0.63... 1	LC1-D09
0,55	1,5	130	GV2-P06	1... 1.6	LC1-D09
0,75	2	130	GV2-P07	1.6... 2.5	LC1-D09
1,1	2,5	130	GV2-P08	2.5... 4	LC1-D09
1,5	3,5	130	GV2-P08	2.5... 4	LC1-D09
2,2	5	130	GV2-P10	4... 6.3	LC1-D09
3	6,5	130	GV2-P14	6... 10	LC1-D09
4	8,4	130	GV2-P14	6... 10	LC1-D09
5,5	11	130	GV2-P16	9... 14	LC1-D12
7,5	14,8	50	GV2-P20	13... 18	LC1-D18
9	18,1	50	GV2-P21	17... 23	LC1-D25
11	21	50	GV2-P22	20... 25	LC1-D25
15	28,5	50	GV2-P32	24... 32	LC1-D32
18,5	35	50	GV3-P40	25... 40	LC1-D38
22	41	50	GV3-P50	37... 50	LC1-D50
30	55	50	GV3-P65	48... 65	LC1-D65
37	69	50	GV4-PE80N	48... 80	LC1-D80
45	81	50	GV4-PE115N	65... 115	LC1-D115
55	100	70	GV7-RS150	90... 150	LC1-D150
75	135	70	GV7-RS150	90... 150	LC1-D150
90	165	70	GV7-RS220	132... 220	LC1-F185
110	200	70	GV7-RS220	132... 220	LC1-F225

D11

Yıldız - Üçgen yol verme, 7.5 - 250 kW
Sincap kafesli motorların standart güç değeri ⁽¹⁾

Şebeke gerilimi - üçgen 380 / 400 V	Motor koruma şalteri	Kontaktörler (gerilim koduyla tamamlanacak temel referans)			Termik röle
		hat KM2	üçgen KM3	yıldız KM1	
kW	Termik - manyetik				
7.5	GV2-P20	LC1-D25••	LC1-D25••	LC1-D25••	-
11	GV2-P22	LC1-D25••	LC1-D25••	LC1-D25••	-
18.5	GV3-P40	LC1-D80••	LC1-D80••	LC1-D80••	-
22	GV3-P50	LC1-D80••	LC1-D80••	LC1-D80••	-
37	GV4-PE80N	LC1-D80••	LC1-D80••	LC1-D80••	-
55	GV4-PE115N	LC1-D115••	LC1-D115••	LC1-D115••	-
75	GV7-RS150	LC1-D150••	LC1-D150••	LC1-D150••	-
110	GV7-RS220	LC1-F225••	LC1-F225••	LC1-F225••	-
Manyetik					
132	NSX400•Micrologic 1.3M	LC1-F265••	LC1-F265••	LC1-F265••	LR9-F7375
160	NSX400•Micrologic 1.3M	LC1-F330••	LC1-F330••	LC1-F330••	LR9-F7375
200	NSX630•Micrologic 1.3M	LC1-F400••	LC1-F400••	LC1-F400••	LR9-F7375
220	NSX630•Micrologic 1.3M	LC1-F400••	LC1-F400••	LC1-F400••	LR9-F7375
250	NSX630•Micrologic 1.3M	LC1-F500••	LC1-F500••	LC1-F500••	LR9-F7375

(1) Yukarıdaki değerler rehber niteliğinde verilmiştir. Motor tipine ve üreticisine göre değişim gösterebilir. Daha detaylı bilgi için lütfen 444 30 30 Müşteri Destek Merkezi'ni arayınız.
(2) NS800H Micrologic 5 ünitesi manyetik tip olacak.



Motor Koruma Şalterleri



Motorunuzu Doğru Donanıma Emanet Edin



444 30 30
se.com/tr

Life Is On

Schneider
Electric

TeSys
#1
worldwide

TeSys GV4 ile 'Dijital' dönüşüm: Mobil teknoloji motor koruma şalteri ile buluştu!



Start Smart

Ergonomik döner kurma kolları sayesinde çabuk ve kolay kurulum



Run Smart

Patentli **EverLink™** teknolojisi ile kesintisiz, güvenilir ve uzun ömürlü güç bağlantısı



Stay Smart

NFC teknolojisi sayesinde motor koruma şalterinize akıllı telefonunuz ile bağlanın!



#StartSmartRunSmartStaySmart

se.com/tr

Life Is On

Schneider
Electric

YENİ



GV4PEM Çok Fonksiyonlu
Dijital Şalter



GV4P Termik
Manyetik Şalter

EverLink

Anma gücü (kW) 400/415 V, 50/60 Hz	Termik ayar sahası (A)	Kesme kapasitesi (kA)	Referans	Fiyat (TL)
---------------------------------------	---------------------------	--------------------------	----------	---------------

Çok fonksiyonlu & dijital, termik manyetik karakteristikli

0.25... 0.75	0.8... 2	50	GV4PEM-02N	2.611,00
0.25... 0.75	0.8... 2	100	GV4PEM-02S	3.133,00
0.55... 1.5	1.4... 3.5	50	GV4PEM-03N	2.611,00
0.55... 1.5	1.4... 3.5	100	GV4PEM-03S	3.133,00
1.5... 3	2.9... 7	50	GV4PEM-07N	2.611,00
1.5... 3	2.9... 7	100	GV4PEM-07S	3.133,00
3... 5.5	5... 12.5	50	GV4PEM-12N	2.611,00
3... 5.5	5... 12.5	100	GV4PEM-12S	3.133,00
5.5... 11	10... 25	50	GV4PEM-25N	2.611,00
5.5... 11	10... 25	100	GV4PEM-25S	3.133,00
11... 22	20... 50	50	GV4PEM-50N	2.663,00
11... 22	20... 50	100	GV4PEM-50S	3.198,00
22... 37	40... 80	50	GV4PEM-80N	2.807,00
22... 37	40... 80	100	GV4PEM-80S	3.368,00
30... 55	65... 115	50	GV4PEM-115N	3.368,00
30... 55	65... 115	100	GV4PEM-115S	4.040,00

Termik manyetik karakteristikli, döner kurma kolu

0.25... 0.75	0.8... 2	50	GV4P-02N	2.213,00
0.55... 1.5	1.4... 3.5	50	GV4P-03N	2.213,00
1.5... 3	2.9... 7	50	GV4P-07N	2.213,00
3... 5.5	5... 12.5	50	GV4P-12N	2.213,00
5.5... 11	10... 25	50	GV4P-25N	2.213,00
11... 22	20... 50	50	GV4P-50N	2.258,00
22... 37	40... 80	50	GV4P-80N	2.376,00
22... 37	40... 80	100	GV4P-80S	2.852,00
37... 55	65... 115	50	GV4P-115N	2.852,00
37... 55	65... 115	100	GV4P-115S	3.427,00

Termik manyetik karakteristikli, mandal

0.25... 0.75	0.8... 2	50	GV4PE-02N	2.089,00
0.25... 0.75	0.8... 2	100	GV4PE-02S	2.506,00
0.55... 1.5	1.4... 3.5	50	GV4PE-03N	2.089,00
0.55... 1.5	1.4... 3.5	100	GV4PE-03S	2.506,00
1.5... 3	2.9... 7	50	GV4PE-07N	2.089,00
1.5... 3	2.9... 7	100	GV4PE-07S	2.506,00
3... 5.5	5... 12.5	50	GV4PE-12N	2.089,00
3... 5.5	5... 12.5	100	GV4PE-12S	2.506,00
5.5... 11	10... 25	50	GV4PE-25N	2.089,00
5.5... 11	10... 25	100	GV4PE-25S	2.506,00
11... 22	20... 50	50	GV4PE-50N	2.134,00
11... 22	20... 50	100	GV4PE-50S	2.559,00
22... 37	40... 80	50	GV4PE-80N	2.245,00
22... 37	40... 80	100	GV4PE-80S	2.696,00
30... 55	65... 115	50	GV4PE-115N	2.696,00
30... 55	65... 115	100	GV4PE-115S	3.231,00

Manyetik karakteristikli, döner kurma kolu

0.25... 0.75	50	GV4L-02N	1.730,00
0.55... 1.5	50	GV4L-03N	1.730,00
1.5... 3	50	GV4L-07N	1.730,00
3... 5.5	50	GV4L-12N	1.730,00
5.5... 11	50	GV4L-25N	1.730,00
11... 22	50	GV4L-50N	1.762,00
22... 37	50	GV4L-80N	1.860,00
30... 55	50	GV4L-115N	2.193,00

Manyetik karakteristikli, mandal

0.25... 0.75	50	GV4LE-02N	1.632,00
0.55... 1.5	50	GV4LE-03N	1.632,00
1.5... 3	50	GV4LE-07N	1.632,00
3... 5.5	50	GV4LE-12N	1.632,00
5.5... 11	50	GV4LE-25N	1.632,00
11... 22	50	GV4LE-50N	1.664,00
22... 37	50	GV4LE-80N	1.749,00
30... 55	50	GV4LE-115N	2.102,00

GV4 serisi motor koruma şalterleri Everlink bağlantı sistemine sahiptir. Pabuç bağlantı opsiyonu için müşteri hizmetlerine danışınız.

115 Amper'e kadar olan GV7 serisi motor koruma şalterlerinin ticari hayatı sonlanmıştır. GV4P serisi kullanmanızı rica ederiz.



GV2-ME

EverLink

E2



GV3-P

EverLink



GV2-LE

EverLink

Anma gücü (kW) 380/400 V, 50/60 Hz	Termik ayar sahası (A)	Referans	Fiyat (TL)
---------------------------------------	---------------------------	----------	---------------

Termik manyetik karakteristikli, (15-100 kA)

-	0.1... 0.16	GV2-ME01	253,00
0.06	0.16... 0.25	GV2-ME02	253,00
0.09	0.25... 0.40	GV2-ME03	220,00
0.12 / 0.18	0.40... 0.63	GV2-ME04	220,00
0.25	0.63... 1	GV2-ME05	220,00
0.37 / 0.55	1... 1.6	GV2-ME06	220,00
0.75	1.6... 2.5	GV2-ME07	220,00
1.5	2.5... 4	GV2-ME08	220,00
2.2	4... 6.3	GV2-ME10	220,00
4	6... 10	GV2-ME14	234,00
5.5	9... 14	GV2-ME16	234,00
7.5	13... 18	GV2-ME20	267,00
9	17... 23	GV2-ME21	287,00
11	20... 25	GV2-ME22	287,00
15	24... 32	GV2-ME32	497,00
18.5	30... 40 (1)	GV3-P40	1.017,00
22	37... 50 (1)	GV3-P50	1.055,00
30	48... 65 (1)	GV3-P65	1.103,00
37	62...73 (2)	GV3-P73	1.079,00

(2) GV3-ME80 ticari hayatı sonlanmış olup, yerine GV3-P73 kullanmanızı rica ederiz.

Termik manyetik karakteristikli (50-100 kA)

-	0.1... 0.16	GV2-P01	278,00
0.06	0.16... 0.25	GV2-P02	278,00
0.09	0.25... 0.40	GV2-P03	250,00
0.12 / 0.18	0.40... 0.63	GV2-P04	250,00
0.25	0.63... 1	GV2-P05	250,00
0.37 / 0.55	1... 1.6	GV2-P06	250,00
0.75	1.6... 2.5	GV2-P07	250,00
1.5	2.5... 4	GV2-P08	250,00
2.2	4... 6.3	GV2-P10	250,00
4	6... 10	GV2-P14	278,00
5.5	9... 14	GV2-P16	278,00
7.5	13... 18	GV2-P20	306,00
9	17... 23	GV2-P21	337,00
11	20... 25	GV2-P22	337,00
15	24... 32	GV2-P32	604,00
18.5	30... 40 (1)	GV3-P40	1.017,00
22	37... 50 (1)	GV3-P50	1.055,00
30	48...65 (1)	GV3-P65	1.103,00

(1) GV3P serisi şalterlerin kesme kapasitesi 50 kA'dır. Everlink bağlantı sistemine sahiptir.

Manyetik karakteristikli (15-100 kA)

	Anma akımı (A)		
-	0.4	GV2-LE03	224,00
-	0.63	GV2-LE04	224,00
-	1	GV2-LE05	224,00
0.37	1.6	GV2-LE06	224,00
0.75	2.5	GV2-LE07	224,00
1.5	4	GV2-LE08	224,00
2.2	6.3	GV2-LE10	224,00
4	10	GV2-LE14	248,00
5.5	14	GV2-LE16	248,00
7.5	18	GV2-LE20	278,00
11	25	GV2-LE22	287,00
15	32	GV2-LE32	488,00
18.5	40	GV3-L40 (1)	748,00
22	50	GV3-L50 (1)	764,00
30	65	GV3-L65 (1)	777,00

(1) GV3 serisi şalterlerin kesme kapasitesi 50 kA'dır.

Motor Anma gücü (kW) AC3 400-415, 50/60 Hz	Termik ayar sahası (A)	Kesme kapasitesi 400-415V (kA)	Referans	Fiyat (TL)
---	---------------------------	-----------------------------------	----------	---------------

Termik manyetik karakteristikli

55-75	90-150	70	GV7-RS150	2.627,00
90-110	132-220	70	GV7-RS220	3.624,00

115 Amper'e kadar olan GV7 serisi motor koruma şalterlerinin ticari hayatı sonlanmıştır. GV4P serisi kullanmanızı rica ederiz.

Anma gücü (kW) 380/400 V, 50/60 Hz	Termik ayar sahası (A)	Referans	Fiyat (TL)
---------------------------------------	---------------------------	----------	---------------

Termik manyetik karakteristikli (15-100 kA)

Kalkış akımı yüksek olan motorların korunması için

0.09	0.25-0.40	GV2RT03	273,00
0.18	0.40-0.63	GV2RT04	273,00
0.37	0.63-1	GV2RT05	273,00
0.55	1-1.6	GV2RT06	273,00
0.75	1.6-2.5	GV2RT07	273,00
1.5	2.5-4	GV2RT08	273,00
2.2	4-6.3	GV2RT10	273,00
4	6-10	GV2RT14	306,00
5.5	9-14	GV2RT16	306,00
7.5	13-18	GV2RT20	337,00
11	17-23	GV2RT21	368,00

Manyetik koruma ayarlanan akım değerinin 20 katından (20*In) itibaren devreye girmektedir, ürün seçimi için lütfen katalog bilgisine danışınız.



GV2-RT

E3



GZ1E22

EasyPact TVS GZ1 serisi motor koruma şalterleri

Termik manyetik karakteristikli, (10-100 kA)

Anma gücü (kW) 400 V, 50/60 Hz	Termik ayar sahası (A)	Referans	Fiyat (TL)
-	0.1... 0.16	GZ1E01	163,00
-	0.16... 0.25	GZ1E02	163,00
-	0.25... 0.40	GZ1E03	151,00
-	0.40... 0.63	GZ1E04	151,00
-	0.63... 1	GZ1E05	151,00
0.37	1... 1.6	GZ1E06	151,00
0.75	1.6... 2.5	GZ1E07	151,00
1.5	2.5... 4	GZ1E08	151,00
2.2	4... 6.3	GZ1E10	151,00
4	6... 10	GZ1E14	159,00
5.5	9... 14	GZ1E16	159,00
7.5	13... 18	GZ1E20	177,00
9	17... 23	GZ1E21	184,00
11	20... 25	GZ1E22	184,00
15	24... 32	GZ1E32	300,00



NSX100F Micrologic 2.2M

Compact NSX, termik-manyetik karakteristikli

Motor anma gücü (kW)	Tip	Kesme kap. 400-415V (kA)	Termik ayar sahası (A)	Manyetik ayar sahası (A)	Referans	Fiyat (TL)	
37/45	NSX100F	Micrologic 2.2 M 100	36	50-100	5-13 x In	LV429825	1.584,00
55/75	NSX160F	Micrologic 2.2 M 150	36	70-150	5-13 x In	LV430985	1.659,00
90/110	NSX250F	Micrologic 2.2 M 220	36	100-220	5-13 x In	LV431160	2.009,00
132/160	NSX400F	Micrologic 2.3 M 320	36	160-320	5-13 x In	LV432775	4.536,00
200/250	NSX630F	Micrologic 2.3 M 500	36	250-500	5-13 x In	LV432975	5.177,00
37/45	NSX100N	Micrologic 2.2 M 100	50	50-100	5-13 x In	LV429830	1.724,00
55/75	NSX160N	Micrologic 2.2 M 150	50	70-150	5-13 x In	LV430988	1.818,00
90/110	NSX250N	Micrologic 2.2 M 220	50	100-220	5-13 x In	LV431165	2.303,00
132/160	NSX400N	Micrologic 2.3 M 320	50	160-320	5-13 x In	LV432776	5.208,00
200/250	NSX630N	Micrologic 2.3 M 500	50	250-500	5-13 x In	LV432976	5.701,00
37/45	NSX100H	Micrologic 2.2 M 100	70	50-100	5-13 x In	LV429835	1.765,00
55/75	NSX160H	Micrologic 2.2 M 150	70	70-150	5-13 x In	LV430991	2.021,00
90/110	NSX250H	Micrologic 2.2 M 220	70	100-220	5-13 x In	LV431170	2.462,00
132/160	NSX400H	Micrologic 2.3 M 320	70	160-320	5-13 x In	LV432777	5.909,00
200/250	NSX630H	Micrologic 2.3 M 500	70	250-500	5-13 x In	LV432977	6.475,00

Compact NSX, manyetik karakteristikli

Yumuşak yolvericiler, hız kontrol cihazları ve motor koruma uygulamaları için

Motor anma gücü (kW)	Tip	Kesme kap. 400-415V (kA)	Termik ayar sahası (A)	Manyetik ayar sahası (A)	Referans	Fiyat (TL)	
3/5.5	NSX100F	MA12.5	36	-	6-14 x In	LV429743	1.007,00
7.5/11	NSX100F	MA25	36	-	6-14 x In	LV429742	1.007,00
15/22	NSX100F	MA50	36	-	6-14 x In	LV429741	1.007,00
37/45	NSX100F	MA100	36	-	6-14 x In	LV429740	1.007,00
55/75	NSX160F	MA150	36	-	6-14 x In	LV430830	1.038,00
90/110	NSX250F	MA220	36	-	6-14 x In	LV431748	1.336,00
132/160	NSX400F	1.3-M 320	36	-	5-13 x In	LV432748	4.004,00
200/250	NSX630F	1.3-M 500	36	-	5-13 x In	LV432948	4.403,00
3/5.5	NSX100N	MA12.5	50	-	6-14 x In	LV429753	1.105,00
7.5/11	NSX100N	MA25	50	-	6-14 x In	LV429752	1.105,00
15/22	NSX100N	MA50	50	-	6-14 x In	LV429751	1.105,00
37/45	NSX100N	MA100	50	-	6-14 x In	LV429750	1.105,00
55/75	NSX160N	MA150	50	-	6-14 x In	LV430832	1.180,00
90/110	NSX250N	MA220	50	-	6-14 x In	LV431752	1.555,00
132/160	NSX400N	1.3-M 320	50	-	5-13 x In	LV432749	4.599,00
200/250	NSX630N	1.3-M 500	50	-	5-13 x In	LV432949	5.177,00
3/5.5	NSX100H	MA12.5	70	-	6-14 x In	LV429763	1.300,00
7.5/11	NSX100H	MA25	70	-	6-14 x In	LV429762	1.300,00
15/22	NSX100H	MA50	70	-	6-14 x In	LV429761	1.300,00
37/45	NSX100H	MA100	70	-	6-14 x In	LV429760	1.300,00
55/75	NSX160H	MA150	70	-	6-14 x In	LV430834	1.430,00
90/110	NSX250H	MA220	70	-	6-14 x In	LV431756	1.818,00
132/160	NSX400H	1.3-M 320	70	-	5-13 x In	LV432750	5.311,00
200/250	NSX630H	1.3-M 500	70	-	5-13 x In	LV432950	5.828,00

Not: Farklı kesme kapasiteleri ve farklı Micrologic koruma üniteleri için 444 30 30 Müşteri Destek Merkezi'ni arayınız.



NSX100F MA100



GV-AE



GV-AN



GV2-G454

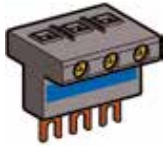

GV1-G09

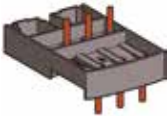

GV2AF



GV2-MC



GV3-A01



GV7-AD



GV7-AU

Tip	Referans	Fiyat (TL)	Minimum sip. adedi	
GV2 ve GV3P motor koruma şalterleri için aksesuarlar				
Ani yardımcı kontak blokları				
Vida bağlantılı (2)				
Öne takılan tip (1 blok / ünite)	1NA + 1NK	GV-AE11	31,00	10
	2NA	GV-AE20	31,00	10
Sol yana takılan tip (maks. 2 blok / ünite)	1NA + 1NK	GV-AN11	32,00	10
	2NA	GV-AN20	32,00	
Hata sinyali + ani yardımcı kontak bloğu (GV-AD her zaman motor koruma şalterinin yanına monte edilir)				
Sol yana takılır (maks. 1 blok / ünite)	1NA (Hata) + 1NA	GV-AD1010	76,00	
	1NK (Hata) + 1NA	GV-AD0110	76,00	
Kısa devre sinyalizasyon bloğu				
Sol yana takılır (maks. 1 blok / ünite)	KA	GV-AM11	72,00	
Düşük gerilim açtırma bloğu				
Sağ yana takılır (maks. 1 blok / ünite)	220-240 V, 50 Hz	GV-AU225	120,00	
Şönt gerilim açtırma bloğu				
Sağ yana takılır (maks. 1 blok / ünite)	380-400 V, 50 Hz	GV-AU385	120,00	
	220-240 V, 50 Hz	GV-AS225	136,00	
	380-400 V, 50 Hz	GV-AS385	136,00	
Besleme barası (3 kutuplu, 63A, 54 mm adım genişliği)				
5 adet GV2 besleme için		GV2-G554	82,00	
4 adet GV2 besleme için		GV2-G454 (1)	72,00	
2 adet GV2 besleme için		GV2-G254 (1)	64,00	
Besleme barası girişi				
Motor koruma şalteri yanına montaj için		GV2-G05	84,00	
Motor koruma şalteri üzerine montaj için		GV1-G09	50,00	
Kutular				
IP41 şalter kutusu		GV2-MC01	66,00	
IP55 şalter kutusu		GV2-MC02	99,00	
IP41 kutu için IP55 mühürleme aksesuarı		GV2-E01	31,00	10
Ø40 mantar kafa acil durdurma buton aksesuarı		GV2-K031	116,00	
Adaptör plakası				
Bir GV2-ME ile bir LC1-D09... D38'in, ön yüzleri hizalanmış montajı için		LAD-31	40,00	10
Kombinasyon blokları				
GV2 ile LC1-K veya LP1-K'nin kombine montajı için		GV2-AF01	31,00	10
GV2 ile LC1-D09... D38 kombine montajı için		GV2-AF3	21,00	10
LAD31 üzerine monte edilmiş GV2 ile LC1-D09... D38 kombine montajı için		GV2-AF4	21,00	10
GV3-ME motor koruma şalterleri için aksesuarlar				
Ani yardımcı kontak blokları	1NA + 1NK	GV3-A01	58,00	
Hata sinyali kontağı	1NK	GV3-A08	127,00	
	1NA	GV3-A09	127,00	
GV7-R motor koruma şalterleri için aksesuarlar				
İlave yardımcı kontaklar				
Standart (açma/elektriksel hata/AK sinyal)		GV7-AE11	120,00	
Düşük seviyeli güç (açma/elektriksel hata/AK sinyal)		GV7-AB11	133,00	
Manyetik hata göstergesi ünitesi, 110-415 V		GV7-AD112	541,00	
Elektriksel açtırma bobinleri				
Düşük gerilim bobini	200-240 V 50/60 Hz	GV7-AU207	373,00	
	380-440 V 50/60 Hz	GV7-AU387	373,00	
Şönt açtırma bobini	200-240 V 50/60 Hz	GV7-AS207	421,00	
	380-440 V 50/60 Hz	GV7-AS387	421,00	
Bağlantı aksesuarları				
Terminal koruyucuları mühür aksesuarı ile birlikte		GV7-AC01	99,00	
LC1-F/GV7-R arası bağlantı, koruma kapağı ile		GV7-AC06	432,00	

(1) 45 mm adım genişliğine sahip besleme baraları için referans sonundaki 54 kodunu 45 olarak değiştirin. Örnek: GV2-G454-GV2-G445.

(2) GV2 serisi yardımcı kontak bloklarında yaylı klemens bağlantı için referans sonuna 3 ekleyin. Örnek; GV-AE11 GV-AE113 olur.



Emniyet Şalterleri

Sigortalı ve Sigortasız
Tip Yük Ayırıcılar



Geniş Ürün Yelpazesi ile Güvenli Ayırma



444 30 30
se.com/tr

Life Is On

Schneider
Electric

Mini- VARIO / VARIO
12-175 A Sarı-Kırmızı Emniyet Şalterleri / Ana Şalterler
CE Normlarına Uygun, UL, CSA, ASE, GL Sertifikalı

Life Is On

Schneider
Electric

Tip	Anma gücü 400-415 (AC3) (kW)	Anma akımı 440 V (AC23) (A)	Termik akım Ith (AC1) (A)	Referans	Fiyat (TL)
-----	---------------------------------	--------------------------------	------------------------------	----------	---------------

Ana / Emniyet şalteri ⁽²⁾

Mini VARIO	3	8.1	12	V•DN-12	110,00
	4	11	20	V•DN-20	122,00
VARIO	3	8.1	12	V•F-02	123,00
	4	11	20	V•F-01	131,00
	5.5	14	25	V•F-0	135,00
	7.5	21	32	V•F-1	173,00
	11	29	40	V•F-2	226,00
	18.5	41	63	V•F-3	270,00
	22	57	80	V•F-4	353,00
	30	68	125	V•F-5	603,00
	37	83	175	V•F-6	797,00
Kutulu Mini VARIO ⁽³⁾ (IP55)	3	8.1	12	VCFN-12GE	155,00
	4	11	20	VCFN-20GE	179,00

Nötr modülü: Şalter gövdesine monte edilir. Geç açan erken kapanan kontaklı.

Mini VARIO	V•DN12-V•DN20 için	VZN-11	56,00
VARIO	V•F01-V•F2 için	VZ-11	65,00
	V•F3 ve V•F4 için	VZ-12	87,00
	V•F5 ve V•F6 için	VZ-13	187,00

Topraklama modülü: Şalter gövdesine monte edilir.

Mini VARIO	V•DN12-V•DN20 için	VZN-14	55,00
VARIO	V•F01-V•F2 için	VZ-14	64,00
	V•F3 ve V•F4 için	VZ-15	86,00
	V•F5 ve V•F6 için	VZ-16	131,00

Yardımcı kontak bloğu: Şalter gövdesine monte edilir.

Mini VARIO	1 NA geç kapayan kontak	VZN-05	50,00
	1 NK erken açan kontak	VZN-06	50,00
VARIO 2	NA	VZ-20	84,00
	1 NA+1 NK (geç kapayan, erken açan)	VZ-7	84,00

Uzatma şaftı

Mini VARIO	V•DN12-V•DN20 için (e=300-330 mm)	VZN-17	56,00
VARIO	V•F01-V•F2 için (e=300-330 mm)	VZ-17	66,00
	V•F3, V•F4 ve V•F5, V•F6 için (e=300-330 mm)	VZ-18	82,00
	V•F01-V•F2 için (e=400-430 mm)	VZ-30	76,00
	V•F3, V•F4 için (e=400-420 mm)	VZ-31	84,00
	V•F5, V•F6 için (e=430-450 mm)	VZ-31	84,00

Not: e= Pano net derinliği.

Kapı kilitleme mekanizması

	V•F01-V•F2 için	KZ-32	32,00 ⁽⁴⁾
	V•F3, V•F4 ve V•F5, V•F6 için	KZ-74	35,00 ⁽⁴⁾

Giriş terminali koruma kapağı ⁽⁵⁾

Mini VARIO	V•DN12-V•DN20 için	VZN-08	21,00
VARIO	V•F01-V•F2 için	VZ-8	21,00
	V•F3 ve V•F4 için	VZ-9	21,00
	V•F5 ve V•F6 için	VZ-10	29,00

(1) Şalter rengini belirleyen kodu referanstaki noktaların yerine koyunuz.

B: siyah plaka, siyah mandal

C: sarı plaka, kırmızı mandal

(2) Pano kapısı üzerine montaj içindir.

(3) Kutulu Mini VARIO üzerine eklenebilir modül sayısı 2'dir.

(4) Minimum sipariş adedi 5'tir.

(5) Ek modül koruma kapağı referansları için lütfen bölge müdürlüklerimize başvurunuz.

AC3: Endüktif yükler (sincap kafesli motorlar)

AC23A: Aşırı endüktif yükler (kontrol panolarında ana şalter)

AC1: Rezistif veya az endüktif yükler (Isıtma, dağıtım)



VCF-0



VBF-4



VCF-5



VCFN-••GE



KZ32

TeSys DF serisi kartuş sigorta yuvaları



DF101



DF143C

Termik Akım (Ith) (A)	Sigorta Ölçüsü (mmxmm)	Tip	Referans	Fiyat (TL)	Minimum sip. adedi
25	8.5 X 31.5	1P	DF81	29,00	-
		1P+N	DF81N	56,00	-
		3P	DF83	83,00	-
32	10 X 38	1P	DF101	31,00	-
		1P+N	DF101N	65,00	-
		3P	DF103	87,00	-
50	14 X 51	1P	DF141	83,00	-
		1P+N	DF141N	152,00	-
		3P	DF143C	247,00	-
125	22 X 58	1P	DF221	215,00	-
		1P+N	DF221N	429,00	-
		3P	DF223C	637,00	-

TeSys DF serisi kartuş sigortalar

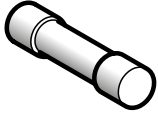

DF2CN

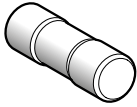

DF2FN

Termik Akım (Ith) (A)	Sigorta Ölçüsü (mmxmm)	Tip (gG Eğrisi)	Referans	Fiyat (TL)	Minimum sip. adedi
2	8.5 X 31.5	400	DF2BN0200	15,00	10
4			DF2BN0400	15,00	10
6			DF2BN0600	15,00	10
10			DF2BN1000	15,00	10
16			DF2BN1600	15,00	10
20			DF2BN2000	15,00	10
2	10 X 38	500	DF2CN02	15,00	10
4			DF2CN04	15,00	10
6			DF2CN06	15,00	10
10			DF2CN10	15,00	10
16			DF2CN16	15,00	10
20			DF2CN20	15,00	10
25	14 X 51	400	DF2CN25	15,00	10
32			DF2CN32	15,00	10
40			DF2EN40	18,00	10
50		500	DF2EN50	18,00	10
63			DF2FN63	43,00	10
80			DF2FN80	43,00	10
100	DF2FN100	43,00	10		

F2

TeSys GS serisi yük ayırıcılar, 3 kutuplu, 125-1250A



GS2KK3

Termik Akım (Ith) (A)	Sigorta Ölçüsü (mmxmm)	Referans	Fiyat (TL)	Minimum sip. adedi
125A	22X58	GS2K3	1.249,00	-
	Size 00	GS2KK3	1.249,00	-
160A	Size 00	GS2LL3	1.302,00	-
	Size 0	GS2L3	1.544,00	-
250A	Size 1	GS2N3	2.207,00	-
400A	Size 2	GS2QQ3	3.454,00	-
630A	Size 3	GS2S3	7.440,00	-
1250A	Size 4	GS2V3	14.943,00	-

TeSys GS serisi yük ayırıcılar, 4 kutuplu, 125-1250A



GS2QQ4

(In) (A)	Sigorta Ölçüsü (mmxmm)	Referans	Fiyat (TL)	Minimum sip. adedi
125A	22X58	GS2K4	1.544,00	-
	Size 00	GS2KK4	1.544,00	-
160A	Size 00	GS2LL4	1.675,00	-
	Size 0	GS2L4	2.125,00	-
250A	Size 1	GS2N4	3.029,00	-
400A	Size 2	GS2QQ4	5.049,00	-
630A	Size 3	GS2S4	9.301,00	-
1250A	Size 4	GS2V4	17.787,00	-

Fupact - Sigortalı Yük Ayırıcılar

32 - 800A

Life Is On

Schneider
Electric

Açıklama	In (A)	Bağlantı tipi	DIN tipi	Referans	Fiyat (TL)
----------	--------	---------------	----------	----------	------------

Sigortalı yük ayırıcılar

ISFT100N	100	Kablo bağlantı	000	LV480750	513,00
ISFT100	100/160	Kablo bağlantı	000	LV480800	402,00
ISFT160	160	Kablo bağlantı	000/00	LV480802	433,00
ISFT100N	100	60 mm baraya askı	0	LV480751	607,00
ISFT100N	100	60 mm baraya askı	0	LV480752	580,00
ISFT160	160	60mm baraya askı	000/00	LV480803	833,00
ISFT250	250	60mm baraya askı	1	LV480805	1.877,00
ISFT400	400	60mm baraya askı	2	LV480807	2.628,00
ISFT160	160	M8 konnektörü	000/00	LV480801	413,00
ISFT250	250	M10 konnektörü	1	LV480804	1.091,00
ISFT400	400	M10 konnektörü	2	LV480806	1.416,00
ISFT630	630	M10 konnektörü	3	LV480808	1.993,00

Sigortalı yük ayırıcı aksesuarları

ISFT100 için kapak				49878	96,00
ISFT160 için yan şerit (çerçeve yerine gelmiştir, her ayırıcı için 2 adet kullanılır)				LV480817	36,00
ISFT250/400/630 için yan şerit (çerçeve yerine gelmiştir, her ayırıcı için 2 adet kullanılır)				LV480832	42,00
ISFT100N yardımcı kontak L				LV480755	59,00
ISFT100 + ISFT250 + ISFT400 + ISFT630 yardımcı kontak				49885	59,00

Sigortalı yük ayırıcılar

INFD40	40		000	LV480400	1.139,00
INFD63	63		00/000	LV480405	1.371,00
INFD160	160		00/000	LV480416	1.934,00
INFD200	200		0	LV480500	3.524,00
INFD250	250		0/1	LV480503	4.056,00
INFD400	400		0/1/2	LV480506	5.960,00
INFD630	630		3	LV480509	7.219,00
INFD800	800		3	LV480512	10.031,00

Sigortalı yük ayırıcı aksesuarları

Üstünden dönen kol				49614	110,00
Siyah uzatılmış dönen kol, INFD40...INFD250 için				49619	205,00
Kırmızı / sarı uzatılmış dönen kol, INFD40...INFD250 için				49616	225,00
Şaft 43 cm (6 x 6), INFD40...INFD250 için				49626	121,00
Siyah uzatılmış dönen kol, INFD400 için				LV480540	268,00
Siyah uzatılmış dönen kol, INFD600...INFD800 için				49620	326,00
Şaft 46,5 cm (12 x 12) INFD400...INFD800 için				49627	164,00
Yardımcı kontak NA				49609	174,00
Yardımcı kontak NK				49610	160,00
Sola takılan kontak adaptörü (INFD40 için)				49608	58,00
120 - 260 V AC 50 / 60 Hz sigorta monitörü				LV480560	1.031,00
380 - 690 V AC 50 / 60 Hz sigorta monitörü				LV480561	1.031,00

INF serisinde;

Kısa şaft, yük ayırıcı ile birlikte gönderilir. Kumanda kolu, ayrı sipariş edilmelidir.

Uzatmalı kumanda kolları için ise uzun şaft ve kumanda kolu, ayrı ayrı sipariş edilmelidir.

Sigortalı yük ayırıcılar (Dikey Tip)

ISFL160	160	60 mm baraya askılı downstream dağıtım	00/000	LV480850	835,00
ISFL160	160	60 mm baraya askılı upstream dağıtım	00/000	LV480851	835,00
ISFL160	160	100 mm baraya doğrudan bağlantı	00/000	LV480852	755,00
ISFL160	160	100 mm baraya doğrudan bağlantı	00/000	LV480853	800,00
ISFL250	250	185 mm baraya bağlantı	1	LV480856	2.031,00
ISFL400	400	185 mm baraya bağlantı	2	LV480857	2.074,00
ISFL630	630	185 mm baraya bağlantı	3	LV480858	2.366,00

Sigortalı yük ayırıcılar (Dikey tip tek kutup ayrılmalı)

ISFL160	160	185 mm baraya bağlantı	00/000	LV480900	1.789,00
ISFL250	250	185 mm baraya bağlantı	1	LV480901	2.156,00
ISFL400	400	185 mm baraya bağlantı	2	LV480902	2.200,00
ISFL630	630	185 mm baraya bağlantı	3	LV480903	2.328,00

Sigortalı yük ayırıcı aksesuarları

ISFL160, 185 mm baraya bağlantı için adaptasyon plakası				LV480854	217,00
ISFL160, 185 mm baraya 2 adet cihaz bağlantısı için adaptasyon plakası				LV480855	396,00
ISFL 160A 1-kutuplu için akım trafosu				LV480904	488,00
ISFL 160A 185 mm bara bağlantısı için askı aparatı				LV480905	505,00



ISFT Gösterim Şeması

YENİ



49825



INFD Gösterim Şeması

F3



LV480512



ISFL Gösterim Şeması



LV480853



LV480903

Compact INS/INV - Yük Ayırıcılar

40-2500A

Life Is On

Schneider
Electric

Compact INS (Siyah)



INS160



INS250



INS400

Tip	Anma akımı In (A)	Kısa devre kapama kap. I cm (kA tepe)	Referans	Fiyat (TL)
3 kutup				
INS40	40	15	28900	344,00
INS63	63	15	28902	354,00
INS80	80	5	28904	412,00
INS100	100	20	28908	445,00
INS125	125	20	28910	558,00
INS160	160	20	28912	626,00
INS250	250	30	31106	1.193,00
INS400	400	50	31110	1.990,00
INS630	630	50	31114	2.248,00
INS800	800	75	31330	6.548,00
INS1000	1000	75	31332	6.761,00
INS1250	1250	75	31334	7.654,00
INS1600	1600	75	31336	8.303,00
INS2000	2000	105	31338	16.297,00
INS2500	2500	105	31340	16.636,00

Compact INS/INV - Yardımcı donanımlar (Siyah)

Döner kurma kolları

Önden uzatmalı döner kurma kolu	INS40-INS160	LV428941	179,00
Yandan uzatmalı döner kurma kolu	INS40-INS160	28943	145,00
Önden uzatmalı döner kurma kolu	INS250	LV431050	295,00
Yandan uzatmalı döner kurma koluna dönüştürme aksesuarı ⁽²⁾	INS250	31054	177,00
Yandan uzatmalı döner kurma kolu ⁽²⁾	INS250	31057	203,00
Önden uzatmalı döner kurma kolu	INS400-630	31052	460,00
Önden uzatmalı döner kurma kolu, kısa şaft	INS630B-INS2500	31288	900,00

(1) 4 kutuplu ve kontak konumu görülebilir tipler için firmamıza danışınız.

(2) INS250'de yandan uzatmalı döner kurma kolu için 31054 ve 31057 referansları birlikte sipariş edilmelidir.

Compact INS (Kırmızı-Sarı)



INS160



INS250

Tip	Anma akımı In (A)	Kısa devre kapama kap. I cm (kA tepe)	Referans	Fiyat (TL)
3 kutup				
INS40	40	15	28916	348,00
INS63	63	15	28918	355,00
INS80	80	15	28920	423,00
INS100	100	20	28924	448,00
INS125	125	20	28926	558,00
INS160	160	20	28928	638,00
INS250	250	30	31126	1.122,00

Compact INS/INV - Yardımcı donanımlar (Kırmızı-Sarı)

Döner kurma kolları (Kırmızı kolu ve sarı zeminli)

Önden uzatmalı döner kurma kolu	INS40-INS160	LV428942	182,00
Yandan uzatmalı döner kurma kolu	INS40-INS160	28944	154,00
Önden uzatmalı döner kurma kolu	INS250	LV431051	318,00
Yandan uzatmalı döner kurma koluna dönüştürme aksesuarı ⁽²⁾	INS250	31054	177,00
Yandan uzatmalı döner kurma kolu ⁽²⁾	INS250	31058	305,00

(1) 4 kutuplu ve kontak konumu görülebilir tipler için firmamıza danışınız.

(2) INS250'de yandan uzatmalı döner kurma kolu için 31054 ve 31058 referansları birlikte sipariş edilmelidir.

Compact INS/INV - Elektriksel donanımlar

Yardımcı kontaklar

OF/CAF/CAO kontak	29450	113,00
OF/CAF/CAO kontak (küçük yükler için)	29452	113,00

29450 ve 29452 kontakları, yerleştirildiği kontak yuvasına göre işlev yüklenir.

29452, küçük yükleri enerjilendirme amacıyla özelleşmiş bir kontak türüdür. (Örn; PLC)

"CAO" yük ayırıcının açması, "CAF" ise yük ayırıcının kapaması öncesi erken sinyal veren kontaklardır.

Compact INS/INV- Yük transfer aksesuarları

Döner Kol İçin mekanik kilitleme

Uzatmalı döner kolu yük ayırıcılar için	INS40-INS160	28953	438,00
Doğrudan ya da uzatmalı döner kolu yük ayırıcılar için	INS250/100-INS250	31073	790,00
	INS630/320-INS630	31074	921,00

Mekanik kilitleme

Kilit adaptörü (Her bir yük ayırıcı için 1 adet sipariş edilir)	INS250/100-INS250	31087	185,00
	INS630/320-INS630	31088	253,00
	INS630b-INS2500	31291	185,00
2 kilit göbeği + 1 anahtar	RONIS	41950	872,00
	PROFALUX	42878	872,00



Kompakt Şalterler

**Kaçak Akım Koruma ve
İzolasyon İzleme
Çözümleri**



İhtiyacınıza Uygun
Eksiksiz Çözüm



444 30 30
se.com/tr

Life Is On

Schneider
Electric

Compact NSX

100 - 630A

Life Is On

Schneider
Electric

Tip		Kesme kap. Icu (kA)	Anma akımı In(A)	Termik ayar sahası Ir	Referans	Fiyat (TL)
Termik manyetik korumalı						
3 kutup, 380 V AC						
NSX100F	TM16D	36	16	12-16	LV429637	845,00
	TM25D	36	25	18-25	LV429636	845,00
	TM32D	36	32	23-32	LV429635	845,00
	TM40D	36	40	28-40	LV429634	845,00
	TM50D	36	50	35-50	LV429633	845,00
	TM63D	36	63	45-63	LV429632	845,00
	TM80D	36	80	56-80	LV429631	845,00
	TM100D	36	100	70-100	LV429630	845,00
NSX100N	TM16D	50	16	12-16	LV429847	968,00
	TM25D	50	25	18-25	LV429846	968,00
	TM32D	50	32	23-32	LV429845	968,00
	TM40D	50	40	28-40	LV429844	968,00
	TM50D	50	50	35-50	LV429843	968,00
	TM63D	50	63	45-63	LV429842	968,00
	TM80D	50	80	56-80	LV429841	968,00
	TM100D	50	100	70-100	LV429840	968,00
NSX100H	TM16D	70	16	12-16	LV429677	1.096,00
	TM25D	70	25	18-25	LV429676	1.096,00
	TM32D	70	32	23-32	LV429675	1.096,00
	TM40D	70	40	28-40	LV429674	1.096,00
	TM50D	70	50	35-50	LV429673	1.096,00
	TM63D	70	63	45-63	LV429672	1.096,00
	TM80D	70	80	56-80	LV429671	1.096,00
	TM100D	70	100	70-100	LV429670	1.096,00
NSX160F	TM125D	36	125	88-125	LV430631	1.053,00
	TM160D	36	160	112-160	LV430630	1.086,00
NSX160N	TM125D	50	125	88-125	LV430841	1.210,00
	TM160D	50	160	112-160	LV430840	1.247,00
NSX160H	TM125D	70	125	88-125	LV430671	1.367,00
	TM160D	70	160	112-160	LV430670	1.408,00
NSX250F	TM200D	36	200	140-200	LV431631	1.576,00
	TM250D	36	250	175-250	LV431630	1.576,00
NSX250N	TM200D	50	200	140-200	LV431831	1.813,00
	TM250D	50	250	175-250	LV431830	1.813,00
NSX250H	TM200D	70	200	140-200	LV431671	2.054,00
	TM250D	70	250	175-250	LV431670	2.054,00
Micrologic korumalı						
3 kutup, 380 V AC						
NSX100F	Micrologic 2.2	36	40	18-40	LV429772	1.648,00
	Micrologic 2.2	36	100	40-100	LV429770	1.648,00
	Micrologic 5.2E	36	100	40-100	LV429102ML52E	3.636,00
NSX100N	Micrologic 2.2	50	40	18-40	LV429797	1.712,00
	Micrologic 2.2	50	100	40-100	LV429795	1.712,00
	Micrologic 5.2E	50	100	40-100	LV429103ML52E	4.023,00
NSX160F	Micrologic 2.2	36	160	63-160	LV430770	1.738,00
	Micrologic 5.2E	36	160	63-160	LV430162ML52E	4.081,00
NSX160N	Micrologic 2.2	50	160	63-160	LV430775	1.951,00
	Micrologic 5.2E	50	160	63-160	LV430163ML52E	4.273,00
NSX250F	Micrologic 2.2	36	250	100-250	LV431770	2.182,00
	Micrologic 5.2E	36	250	100-250	LV431252ML52E	4.423,00
NSX250N	Micrologic 2.2	50	250	100-250	LV431870	2.320,00
	Micrologic 5.2E	50	250	100-250	LV431253ML52E	4.478,00
NSX400F	Micrologic 2.3	36	400	160-400	LV432676	4.208,00
	Micrologic 5.3E	36	400	160-400	LV432402ML53E	5.659,00
NSX400N	Micrologic 2.3	50	400	160-400	LV432693	4.838,00
	Micrologic 5.3E	50	400	160-400	LV432403ML53E	6.291,00
	Micrologic 6.3E	50	400	160-400	LV432403ML63E	6.856,00
NSX400H	Micrologic 2.3	70	400	160-400	LV432695	5.476,00
	Micrologic 5.3E	70	400	160-400	LV432404ML53E	7.080,00
	Micrologic 6.3E	70	400	160-400	LV432404ML63E	8.534,00
NSX630F	Micrologic 2.3	36	630	250-630	LV432876	5.834,00
	Micrologic 5.3E	36	630	250-630	LV432813ML53E	7.101,00
NSX630N	Micrologic 2.3	50	630	250-630	LV432893	6.711,00
	Micrologic 5.3E	50	630	250-630	LV432803ML53E	7.387,00
	Micrologic 6.3E	50	630	250-630	LV432803ML63E	8.278,00
NSX630H	Micrologic 2.3	70	630	250-630	LV432895	7.583,00
	Micrologic 5.3E	70	630	250-630	LV432804ML53E	8.534,00
	Micrologic 6.3E	70	630	250-630	LV432804ML63E	9.681,00



LV429847



LV431631



LV432695



LV432403ML53E

G1



LV430850



LV432694



LV432408ML53E

Tip		Kesme kap. Icu (kA)	Anma akımı In(A)	Termik ayar sahası Ir	Referans	Fiyat (TL)
Termik manyetik korumalı						
4 kutup, 380 V AC (4P3D Koruma)						
NSX100F	TM16D	36	16	12-16	LV429647	1.069,00
	TM25D	36	25	18-25	LV429646	1.069,00
	TM32D	36	32	23-32	LV429645	1.069,00
	TM40D	36	40	28-40	LV429644	1.069,00
	TM50D	36	50	35-50	LV429643	1.069,00
	TM63D	36	63	45-63	LV429642	1.069,00
	TM80D	36	80	56-80	LV429641	1.172,00
	TM100D	36	100	70-100	LV429640	1.248,00
NSX100N	TM16D	50	16	12-16	LV429857	1.229,00
	TM25D	50	25	18-25	LV429856	1.229,00
	TM32D	50	32	23-32	LV429855	1.229,00
	TM40D	50	40	28-40	LV429854	1.229,00
	TM50D	50	50	35-50	LV429853	1.229,00
	TM63D	50	63	45-63	LV429852	1.229,00
	TM80D	50	80	56-80	LV429851	1.347,00
	TM100D	50	100	70-100	LV429850	1.442,00
NSX100H	TM16D	70	16	12-16	LV429687	1.387,00
	TM25D	70	25	18-25	LV429686	1.387,00
	TM32D	70	32	23-32	LV429685	1.387,00
	TM40D	70	40	28-40	LV429684	1.387,00
	TM50D	70	50	35-50	LV429683	1.387,00
	TM63D	70	63	45-63	LV429682	1.387,00
	TM80D	70	80	56-80	LV429681	1.525,00
	TM100D	70	100	70-100	LV429680	1.627,00
NSX160F	TM125D	36	125	88-125	LV430641	2.053,00
	TM160D	36	160	112-160	LV430640	2.307,00
NSX160N	TM125D	50	125	88-125	LV430851	2.355,00
	TM160D	50	160	112-160	LV430850	2.653,00
NSX160H	TM125D	70	125	88-125	LV430681	2.659,00
	TM160D	70	160	112-160	LV430680	3.000,00
NSX250F	TM200D	36	200	140-200	LV431641	2.743,00
	TM250D	36	250	175-250	LV431640	2.743,00
NSX250N	TM200D	50	200	140-200	LV431841	3.155,00
	TM250D	50	250	175-250	LV431840	3.155,00
NSX250H	TM200D	70	200	140-200	LV431681	3.571,00
	TM250D	70	250	175-250	LV431680	3.571,00
Micrologic korumalı						
4 kutup, 380 V AC						
NSX400F	Micrologic 2.3	36	400	160-400	LV432677	6.192,00
	Micrologic 5.3 E	36	400	160-400	LV432407ML53E	7.797,00
NSX400N	Micrologic 2.3	50	400	160-400	LV432694	7.118,00
	Micrologic 5.3 E	50	400	160-400	LV432408ML53E	7.887,00
	Micrologic 6.3 E	50	400	160-400	LV432408ML63E	9.371,00
NSX400H	Micrologic 2.3	70	400	160-400	LV432696	8.044,00
	Micrologic 5.3 E	70	400	160-400	LV432409ML53E	9.606,00
	Micrologic 6.3 E	70	400	160-400	LV432409ML63E	12.070,00
NSX630F	Micrologic 2.3	36	630	250-630	LV432877	7.437,00
	Micrologic 5.3 E	36	630	250-630	LV432807ML53E	9.605,00
NSX630N	Micrologic 2.3	50	630	250-630	LV432894	8.553,00
	Micrologic 5.3 E	50	630	250-630	LV432808ML53E	9.777,00
	Micrologic 6.3 E	50	630	250-630	LV432808ML63E	11.092,00
NSX630H	Micrologic 2.3	70	630	250-630	LV432896	9.669,00
	Micrologic 5.3 E	70	630	250-630	LV432809ML53E	12.147,00
	Micrologic 6.3 E	70	630	250-630	LV432809ML63E	13.905,00

Not: Farklı kesme kapasiteleri ve farklı Micrologic korumalı üniteler için 444 30 30 Müşteri Destek Merkezi'ni arayınız.

Compact NSX Micrologic 5/6 E kontrol ünitelerinin ölçülerini yapabildiği elektriksel değerlerin tümünü, listenin en arkasındaki Micrologic Panorama sayfasında görebilirsiniz.

Compact NSX - 690V

100 - 630A

Life Is On

Schneider
Electric



Tip		Kesme Kap Icu(kA)	Anma Akımı In(A)	Termik Ayar Sahası Ir	Referans	Fiyat (TL)	
Termik manyetik korumalı							
3 Kutup 690 V							
	NSX100R	TM40D	45	40	28-40	LV433200	2.972,00
		TM50D	45	50	35-50	LV433202	2.972,00
		TM63D	45	63	45-63	LV433204	2.972,00
		TM80D	45	80	56-80	LV433206	2.972,00
		TM100D	45	100	70-100	LV433208	2.972,00
	NSX160R	TM125D	45	125	88-125	LV433470	3.708,00
		TM160D	45	160	112-160	LV433472	3.825,00
	NSX250R	TM200D	45	200	140-200	LV433474	4.456,00
		TM250D	45	250	175-250	LV433476	4.456,00
	NSX100HB1	TM40D	75	40	28-40	LV433210	3.417,00
		TM50D	75	50	35-50	LV433212	3.417,00
		TM63D	75	63	45-63	LV433214	3.417,00
		TM80D	75	80	56-80	LV433216	3.417,00
		TM100D	75	100	70-100	LV433218	3.417,00
	NSX160HB1	TM125D	75	125	88-125	LV433478	4.263,00
		TM160D	75	160	112-160	LV433480	4.396,00
	NSX250HB1	TM200D	75	200	140-200	LV433482	5.120,00
		TM250D	75	250	175-250	LV433484	5.120,00
	NSX100HB2	TM40D	100	40	28-40	LV433220	3.925,00
		TM50D	100	50	35-50	LV433222	3.925,00
		TM63D	100	63	45-63	LV433224	3.925,00
		TM80D	100	80	56-80	LV433226	3.925,00
		TM100D	100	100	70-100	LV433228	3.925,00
	NSX160HB2	TM125D	100	125	88-125	LV433486	4.904,00
		TM160D	100	160	112-160	LV433488	5.055,00
	NSX250HB2	TM200D	100	200	140-200	LV433490	5.888,00
		TM250D	100	250	175-250	LV433492	5.888,00
Micrologic korumalı							
3 Kutup 690 V							
	NSX 400R	Micrologic 2.3	45	400	160-400	LV433602	10.938,00
		Micrologic 5.3	45	400	160-400	LV433606	16.798,00
		Micrologic 6.3	45	400	160-400	LV433608	20.553,00
	NSX 630R	Micrologic 2.3	45	630	250-630	LV433700	14.820,00
		Micrologic 5.3	45	630	250-630	LV433704	19.917,00
		Micrologic 6.3	45	630	250-630	LV433706	22.834,00
	NSX 400HB1	Micrologic 2.3	75	400	160-400	LV433622	12.579,00
		Micrologic 5.3	75	400	160-400	LV433626	19.318,00
		Micrologic 6.3	75	400	160-400	LV433628	23.631,00
	NSX 630HB1	Micrologic 2.3	75	630	250-630	LV433720	17.039,00
		Micrologic 5.3	75	630	250-630	LV433724	22.904,00
		Micrologic 6.3	75	630	250-630	LV433726	26.256,00
	NSX 400HB2	Micrologic 2.3	100	400	160-400	LV433642	14.464,00
		Micrologic 5.3	100	400	160-400	LV433646	22.219,00
		Micrologic 6.3	100	400	160-400	LV433648	27.177,00
	NSX 630HB2	Micrologic 2.3	100	630	250-630	LV433740	19.596,00
		Micrologic 5.3	100	630	250-630	LV433744	26.340,00
		Micrologic 6.3	100	630	250-630	LV433746	30.195,00

G3

Compact NSX - 690V

100 - 630A

Life Is On

Schneider
Electric



Tip		Kesme Kap Icu(kA)	Anma Akımı In(A)	Termik Ayar Sahası Ir	Referans	Fiyat (TL)
Termik manyetik korumalı						
4 Kutup 690 V						
NSX100R	TM40D	45	40	28-40	LV433201	3.710,00
	TM50D	45	50	35-50	LV433203	3.710,00
	TM63D	45	63	45-63	LV433205	3.710,00
	TM80D	45	80	56-80	LV433207	3.710,00
	TM100D	45	100	70-100	LV433209	3.710,00
NSX160R	TM125D	45	125	88-125	LV433471	4.637,00
	TM160D	45	160	112-160	LV433473	4.775,00
NSX250R	TM200D	45	200	140-200	LV433475	5.563,00
	TM250D	45	250	175-250	LV433477	5.563,00
NSX100HB1	TM40D	75	40	28-40	LV433211	4.271,00
	TM50D	75	50	35-50	LV433213	4.271,00
	TM63D	75	63	45-63	LV433215	4.271,00
	TM80D	75	80	56-80	LV433217	4.271,00
	TM100D	75	100	70-100	LV433219	4.271,00
NSX160HB1	TM125D	75	125	88-125	LV433479	5.328,00
	TM160D	75	160	112-160	LV433481	5.497,00
NSX250HB1	TM200D	75	200	140-200	LV433483	6.401,00
	TM250D	75	250	175-250	LV433485	6.401,00
NSX100HB2	TM40D	100	40	28-40	LV433221	5.355,00
	TM50D	100	50	35-50	LV433223	5.355,00
	TM63D	100	63	45-63	LV433225	5.355,00
	TM80D	100	80	56-80	LV433227	5.355,00
	TM100D	100	100	70-100	LV433229	5.355,00
NSX160HB2	TM125D	100	125	88-125	LV433487	6.127,00
	TM160D	100	160	112-160	LV433489	6.319,00
NSX250HB2	TM200D	100	200	140-200	LV433491	7.359,00
	TM250D	100	250	175-250	LV433493	7.359,00
Micrologic korumalı						
4 Kutup 690 V						
NSX 400R	Micrologic 2.3	45	400	160-400	LV433603	13.673,00
	Micrologic 5.3	45	400	160-401	LV433607	20.999,00
	Micrologic 6.3	45	400	160-402	LV433609	25.689,00
NSX 630R	Micrologic 2.3	45	630	250-630	LV433701	18.523,00
	Micrologic 5.3	45	630	250-631	LV433705	24.896,00
	Micrologic 6.3	45	630	250-632	LV433707	28.542,00
NSX 400HB1	Micrologic 2.3	75	400	160-400	LV433623	15.721,00
	Micrologic 5.3	75	400	160-401	LV433627	24.150,00
	Micrologic 6.3	75	400	160-402	LV433629	29.541,00
NSX 630HB1	Micrologic 2.3	75	630	250-630	LV433721	21.305,00
	Micrologic 5.3	75	630	250-631	LV433725	28.631,00
	Micrologic 6.3	75	630	250-632	LV433727	32.819,00
NSX 400HB2	Micrologic 2.3	100	400	160-402	LV433643	18.081,00
	Micrologic 5.3	100	400	160-402	LV433647	27.772,00
	Micrologic 6.3	100	400	160-402	LV433649	33.973,00
NSX 630HB2	Micrologic 2.3	100	630	250-632	LV433741	24.497,00
	Micrologic 5.3	100	630	250-632	LV433745	32.928,00
	Micrologic 6.3	100	630	250-632	LV433747	37.741,00

G4



LV429387



LV432575



29450



LV429532



LV429299



TRV00121



LV434201

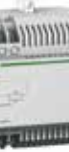

54444



TRV00210

Tip	Besleme gerilimi (VAC)	Referans	Fiyat (TL)
Düşük gerilim bobini			
NSX100-630 için MN bobini	220	LV429407	380,00
NSX100-630 için MN bobini	380	LV429408	380,00
Açtırma bobinleri			
NSX100-630 için MX bobini	220	LV429387	356,00
NSX100-630 için MX bobini	380	LV429388	356,00
Nötr akım trafosu			
3 kutup Micrologic 6 kontrol üniteleri için nötr akım trafosu 25-100A		LV429521	1.429,00
3 kutup Micrologic 6 kontrol üniteleri için nötr akım trafosu 150-250A		LV430563	1.429,00
3 kutup Micrologic 6 kontrol üniteleri için nötr akım trafosu 400-630A		LV432575	1.949,00
Motor mekanizmaları			
MT100/160	220	LV429434	2.316,00
MT100/160 "Haberleşmeli Tip"	220	LV429441	3.565,00
MT250	220	LV431541	2.316,00
MT250 "Haberleşmeli Tip"	220	LV431549	3.565,00
MT250	380	LV431542	2.316,00
MT400/630	220	LV432641	6.195,00
MT400/630 "Haberleşmeli Tip"	220	LV432652	7.415,00
MT400/630	380	LV432642	6.195,00
Yardımcı kontaklar			
NSX100/630 için OF/SD/SDE/SDV kontak		29450	113,00
NSX100-250 TM/MA/Mic2 açtırma üniteleri için SDE adaptörü ⁽¹⁾		LV429451	150,00
NSX100/630 için erken kapama kontağı		LV429346	359,00
SDX Micrologic uzak alarm modülü ⁽²⁾		LV429532	1.364,00
Montaj aksesuarları			
Mandallı NSX100/160/250 için ön yüz pano montaj çerçevesi		LV429317	110,00
Mandallı NSX400/630 için ön yüz pano montaj çerçevesi		LV432558	139,00
Mandal Çerçevesi		LV429526	125,00
NSX100/160/250N/H/L, 3P bir adet kısa termina koruyucu		LV429515	103,00
NSX400/630N/H/L, 3P bir adet kısa termina koruyucu		LV432591	110,00
NSX100-250 için 6'lı faz bariyer seti		LV429329	64,00
NSX400/630 için 6'lı faz bariyer seti		LV432570	86,00
Döner kurma kolları			
NSX100-250 için doğrudan döner kurma kolu		LV429337	191,00
NSX400/630 için doğrudan döner kurma kolu		LV432597	231,00
NSX100-250 için uzatmalı döner kurma kolu		LV429338	288,00
NSX400/630 için uzatmalı döner kurma kolu		LV432598	350,00
Kilitleme üniteleri			
NSX100-250 döner kurma kolu 2 devre kesici için mekanik kilitleme ünitesi ⁽³⁾		LV429369	831,00
NSX400/630 döner kurma kolu 2 devre kesici için mekanik kilitleme ünitesi ⁽³⁾		LV432621	831,00
NSX100-250 mandallı 2 devre kesici için mekanik kilitleme ünitesi		LV429354	831,00
NSX400/630 mandallı 2 devre kesici için mekanik kilitleme ünitesi		LV432614	1.058,00
NSX100/630 için sökülebilir 3 asma kilit takılabilen mandal kilitleme aparatı		29370	87,00
Soket kiti ⁽⁴⁾			
NSX100/160/250 N/H/L, 3P için soket kiti		LV429289	1.106,00
NSX400/630 N/H/L, 3P için soket kiti		LV432538	2.635,00
NSX100/160/250 N/H/L, 4P için soket kiti		LV429290	1.264,00
NSX400/630 N/H/L, 4P için soket kiti		LV432539	3.382,00
Konnektör ⁽⁴⁾			
NSX100-250 için hareketli konnektör		LV429274	82,00
NSX400/630 için hareketli konnektör		LV432523	142,00
NSX100-630 için sabit konnektör		LV429273	188,00
NSX100-250 için destek parçası		LV429275	63,00
NSX400/630 için destek parçası		LV432525	98,00
Çekmece kiti			
NSX100/160/250 N/H/L, 3P için çekmece kiti		LV429299	2.334,00
NSX400/630 N/H/L, 3P için çekmece kiti		LV432542	2.874,00
NSX100/160/250 N/H/L, 4P için çekmece kiti		LV429230	3.193,00
NSX400/630 N/H/L, 4P için çekmece kiti		LV432543	3.457,00

⁽¹⁾ Motor mekanizmalı Compact NSX100/160/250'de, SDE yardımcı kontak kullanımı için SDE adaptörü siparişi gerekli değildir.

⁽²⁾ Micrologic'li ünitelerde SDX ya da MN/MX bobinlerinden biri seçilmelidir.

⁽³⁾ Döner kurma kolları dâhil değildir.

⁽⁴⁾ Çekmeceli ve soketli tip devre kesicilerde ek yardımcı donanım varsa, (motor, MX gibi) enerji bağlantıları için hareketli ve sabit bağlantı konnektörü gereklidir.

⁽⁵⁾ FDM121NSX = TRV00121 + LV454444 + LV434202 + TRV00880 referanslarından oluşur.

Vigi toprak kaçak akım koruma modülleri



Vigi modülü
Compact NSX

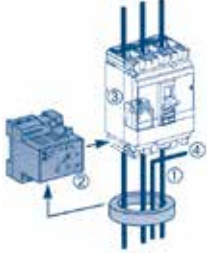

- ① Toroid
- ② Vigi rex röle
- ③ MX bobini
- ④ Nötr



RH197M



Kapalı toroid A tipi



Parçalı toroid OA tipi



Vigilohm IMD-IM9-OL

Tip	Hassasiyet ayar sahası	Referans	Fiyat (TL)	
3 kutup ⁽¹⁾	NSX100/160 için ME tipi	300 mA	LV429212	1.741,00
	NSX100/160 için MH tipi	30 mA-10A	LV429210	2.196,00
	NSX250 için MH tipi	30 mA-10 A	LV431535	3.061,00
	NSX400/630 için MB tipi	300 mA-30 A	LV432455	3.361,00
3 kutup+nötr	NSX100/160 için ME tipi	300 mA	LV429213	2.093,00
	NSX100/160 için MH tipi	30 mA-10A	LV429211	2.478,00
	NSX250 için MH tipi	30 mA-10 A	LV431536	3.463,00
	NSX400/630 için MB tipi	300 mA-30 A	LV432456	4.927,00
Bağlantı aksesuarları				
NSX100/250 için 4P Vigi modülünü 3P devre kesiciye bağlama ünitesi		LV429214	547,00	
NSX400/630 için 4P Vigi modülünü 3P devre kesiciye bağlama ünitesi		LV432457	1.074,00	

(1) Sadece nötr dağılımı olmayan motor devrelerinde kullanılır.

Vigirex kaçak akım koruma röleleri ⁽²⁾ (4)

Tip	Hassasiyet ayar sahası	Montaj Tipi	Referans	Fiyat (TL)
RH10M	30 mA ani açma	DIN Ray Üzeri	56130	1.001,00
	300 mA ani açma	DIN Ray Üzeri	56135	1.001,00
RH21M	30 mA veya 300mA ani ya da 300mA 0 - 6 msn	DIN Ray Üzeri	56163	1.303,00
RH99M	30 mA - 30 A ani - 4.5 sn	DIN Ray Üzeri	56173	1.830,00
RH197M	30 mA - 30 A ani - 4.5 sn	DIN Ray Üzeri	56517	2.042,00
RHU-S Standart (Haberleşmesiz)	30 mA - 30 A ani alarm ya da 0 - 4.5 sn gecikmeli	Pano Ön Yüzeyi	LV481001	4.134,00
RHU Modbus	30 mA - 30 A ani alarm ya da 0 - 4.5 sn gecikmeli	Pano Ön Yüzeyi	LV481003	4.306,00
RMH Modbus Erken Uyarı Alarmlı (28566 ile kullanılır.)	30 mA - 30 A ani alarm ya da 0 - 4.5 sn gecikmeli	Pano Ön Yüzeyi	LV481004	4.822,00
RM12T Multiplexer (Çoklayıcı - 12 nokta)		DIN Ray Üzeri	28566	Fiyat Sorunuz

Toroid akım trafoları (Vigirex kaçak akım röleleri ile birlikte kullanılmalıdır.)

Tip	Nominal akım (A)	İç çap / ölçüler (mm)	Maks. kesit / faz (mm ²)	Referans	Fiyat (TL)	
Kapalı toroid A tipi	TA30	65	30	16	50437	397,00
	PA50	85	50	25	50438	505,00
	IA80	160	80	70	50439	638,00
	MA120	250	120	120	50440	860,00
	SA200	400	200	2 x 185	50441	1.358,00
Parçalı toroid OA tipi	GA300	630	300	2 x 240	50442	2.813,00
	TOA	85	46	50	50420	3.551,00
Dikdörtgen sensör		800-1600	280 x 115	2 x 100 x 5 bara	56053	12.646,00
				2 x 50 x 10 bara		
		2000-3200	470 x 160	2 x 125 x 10 bara	56054	17.131,00

G6

Kaynak toprak dönüşü sensörleri

	Referans	Fiyat (TL)
MDGF Haricî Toprak Hatası Sensörü	33579	2.979,00
MDGF Toprak Hatası Toplama Modülü	48891	4.129,00

Nötr sensörleri

	Tip	Referans	Fiyat (TL)
NS Haricî Nötr Sensörü	630-1600	33576	2.707,00
	1600b-3200	34036	5.679,00
NT Haricî Nötr Sensörü	630-1600	33576	2.707,00
NW Haricî Nötr Sensörü	400-2000	34035	3.689,00
	1000-4000	34036	5.679,00
	4000b-6300	48182	7.152,00

Vigilohm izolasyon hataları kontrolü

Tip	Besleme gerilimi (V AC)	Referans	Fiyat (TL)
Yalıtım gözlem cihazı (ON-Line)	110 / 415 Vac - 50 / 60 Hz	IMD-IM9	1.933,00
Motorlar için yalıtım gözlem cihazı (OFF-Line)	110 / 415 Vac - 50 / 60 Hz	IMD-IM9-OL	2.134,00

IMD-IM9-OL:

(1) Sadece nötr dağılımı olmayan motor devrelerinde kullanılır.

(2) Toprak kaçak akım hatası nedeniyle açması istenen Compact devre kesici mutlaka MN veya MX gerilim bobini ile donatılmalıdır.

(3) 3 faz + nötr bakır kablo için.

(4) Raya montaj tiptir. Pano kapağına montajlı modeller için 444 30 30 Müşteri Destek Merkezi'ni arayınız.



Daha Küçük Gövde, Daha Üstün Performans

Yeni Nesil Kompakt Şalter Serisi Compact NSXm

Schneider Electric Kompakt tip şalter ailesinin en yeni üyesi.

- DIN raya **doğrudan montaj**
- Dağıtım panosunda %15'e kadar yer avantajı sağlayan **küçük gövde boyutu**
- Montajı kolaylaştıran ve sistemin uzun ömürlü olmasını sağlayan patentli **Everlink™ bağlantısı**
- İlave akım trafosu kullanmayı gerektirmeyen **gömülü elektronik kaçak akım koruması**
- Hatasız ve güvenilir kurulum için **görünür yardımcı donanımlar**



se.com/tr

Life Is On

Schneider
Electric

Compact NSXm

16- 160A

Life Is On

Schneider
Electric



Tip	Kesme Kapasitesi Icu	Anma akımı In	Kutup Sayısı ve Koruması	Referans	Fiyat (TL)
-----	----------------------	---------------	--------------------------	----------	------------

Termik manyetik korumalı

@380/415V AC EverLink™ Bağlantılı

TM16D	25kA	16A	3P/3D	LV426200	958,00
TM25D	25kA	25A	3P/3D	LV426201	958,00
TM32D	25kA	32A	3P/3D	LV426202	958,00
TM40D	25kA	40A	3P/3D	LV426203	958,00
TM50D	25kA	50A	3P/3D	LV426204	958,00
TM63D	25kA	63A	3P/3D	LV426205	958,00
TM80D	25kA	80A	3P/3D	LV426206	958,00
TM100D	25kA	100A	3P/3D	LV426207	958,00
TM125D	25kA	125A	3P/3D	LV426208	1.196,00
TM160D	25kA	160A	3P/3D	LV426209	1.232,00
TM16D	25kA	16A	4P/3D	LV426210	1.208,00
TM25D	25kA	25A	4P/3D	LV426211	1.208,00
TM32D	25kA	32A	4P/3D	LV426212	1.208,00
TM40D	25kA	40A	4P/3D	LV426213	1.208,00
TM50D	25kA	50A	4P/3D	LV426214	1.208,00
TM63D	25kA	63A	4P/3D	LV426215	1.208,00
TM80D	25kA	80A	4P/3D	LV426216	1.324,00
TM100D	25kA	100A	4P/3D	LV426217	1.415,00
TM125D	25kA	125A	4P/3D	LV426218	2.330,00
TM160D	25kA	160A	4P/3D	LV426219	2.617,00
TM16D	25kA	16A	4P/4D	LV426220	1.208,00
TM25D	25kA	25A	4P/4D	LV426221	1.208,00
TM32D	25kA	32A	4P/4D	LV426222	1.208,00
TM40D	25kA	40A	4P/4D	LV426223	1.208,00
TM50D	25kA	50A	4P/4D	LV426224	1.208,00
TM63D	25kA	63A	4P/4D	LV426225	1.208,00
TM80D	25kA	80A	4P/4D	LV426226	1.324,00
TM100D	25kA	100A	4P/4D	LV426227	1.415,00
TM125D	25kA	125A	4P/4D	LV426228	2.330,00
TM160D	25kA	160A	4P/4D	LV426229	2.617,00
TM16D	36kA	16A	3P/3D	LV426300	958,00
TM25D	36kA	25A	3P/3D	LV426301	958,00
TM32D	36kA	32A	3P/3D	LV426302	958,00
TM40D	36kA	40A	3P/3D	LV426303	958,00
TM50D	36kA	50A	3P/3D	LV426304	958,00
TM63D	36kA	63A	3P/3D	LV426305	958,00
TM80D	36kA	80A	3P/3D	LV426306	958,00
TM100D	36kA	100A	3P/3D	LV426307	958,00
TM125D	36kA	125A	3P/3D	LV426308	1.196,00
TM160D	36kA	160A	3P/3D	LV426309	1.232,00
TM16D	36kA	16A	4P/3D	LV426310	1.208,00
TM25D	36kA	25A	4P/3D	LV426311	1.208,00
TM32D	36kA	32A	4P/3D	LV426312	1.208,00
TM40D	36kA	40A	4P/3D	LV426313	1.208,00
TM50D	36kA	50A	4P/3D	LV426314	1.208,00
TM63D	36kA	63A	4P/3D	LV426315	1.208,00
TM80D	36kA	80A	4P/3D	LV426316	1.324,00
TM100D	36kA	100A	4P/3D	LV426317	1.415,00
TM125D	36kA	125A	4P/3D	LV426318	2.330,00
TM160D	36kA	160A	4P/3D	LV426319	2.617,00
TM16D	36kA	16A	4P/4D	LV426320	1.208,00
TM25D	36kA	25A	4P/4D	LV426321	1.208,00
TM32D	36kA	32A	4P/4D	LV426322	1.208,00
TM40D	36kA	40A	4P/4D	LV426323	1.208,00
TM50D	36kA	50A	4P/4D	LV426324	1.208,00
TM63D	36kA	63A	4P/4D	LV426325	1.208,00
TM80D	36kA	80A	4P/4D	LV426326	1.324,00
TM100D	36kA	100A	4P/4D	LV426327	1.415,00
TM125D	36kA	125A	4P/4D	LV426328	2.330,00
TM160D	36kA	160A	4P/4D	LV426329	2.617,00

G7

Compact NSXm

16 - 160A

Life Is On

Schneider
Electric



Tip	Kesme Kapasitesi Icu	Anma akımı In	Kutup Sayısı ve Koruması	Referans	Fiyat (TL)
-----	-------------------------	---------------------	--------------------------------	----------	---------------

Kompakt Tip Devre Kesiciler (TM)

@380/415V AC EverLink™ Bağlantılı

TM16D	50kA	16A	3P/3D	LV426400	1.098,00
TM25D	50kA	25A	3P/3D	LV426401	1.098,00
TM32D	50kA	32A	3P/3D	LV426402	1.098,00
TM40D	50kA	40A	3P/3D	LV426403	1.098,00
TM50D	50kA	50A	3P/3D	LV426404	1.098,00
TM63D	50kA	63A	3P/3D	LV426405	1.098,00
TM80D	50kA	80A	3P/3D	LV426406	1.098,00
TM100D	50kA	100A	3P/3D	LV426407	1.098,00
TM125D	50kA	125A	3P/3D	LV426408	1.373,00
TM160D	50kA	160A	3P/3D	LV426409	1.415,00
TM16D	50kA	16A	4P/3D	LV426410	1.397,00
TM25D	50kA	25A	4P/3D	LV426411	1.397,00
TM32D	50kA	32A	4P/3D	LV426412	1.397,00
TM40D	50kA	40A	4P/3D	LV426413	1.397,00
TM50D	50kA	50A	4P/3D	LV426414	1.397,00
TM63D	50kA	63A	4P/3D	LV426415	1.397,00
TM80D	50kA	80A	4P/3D	LV426416	1.525,00
TM100D	50kA	100A	4P/3D	LV426417	1.635,00
TM125D	50kA	125A	4P/3D	LV426418	2.672,00
TM160D	50kA	160A	4P/3D	LV426419	3.007,00
TM16D	50kA	16A	4P/4D	LV426420	1.397,00
TM25D	50kA	25A	4P/4D	LV426421	1.397,00
TM32D	50kA	32A	4P/4D	LV426422	1.397,00
TM40D	50kA	40A	4P/4D	LV426423	1.397,00
TM50D	50kA	50A	4P/4D	LV426424	1.397,00
TM63D	50kA	63A	4P/4D	LV426425	1.397,00
TM80D	50kA	80A	4P/4D	LV426426	1.525,00
TM100D	50kA	100A	4P/4D	LV426427	1.641,00
TM125D	50kA	125A	4P/4D	LV426428	2.672,00
TM160D	50kA	160A	4P/4D	LV426429	3.007,00

Aksesuarlar

Elektriksel Aksesuarlar

Yardımcı kontaklar	OF/SD Kontak	LV426950	73,00
	OF Kontak (Kablolu)	LV426951	116,00
	SD Kontak (Kablolu)	LV426952	116,00
Bobinler	Açtırma Bobini MX 220-240V AC	LV426844	1.153,00
	Açtırma Bobini MX 380-415V AC	LV426846	1.153,00
	Düşük Gerilim Bobini MN 220-240V AC	LV426804	1.238,00
	Düşük Gerilim Bobini MN 380-415V AC	LV426806	1.238,00
	Açtırma Bobini MX 220-240V AC (Kablolu)	LV426864	1.305,00
	Açtırma Bobini MX 380-415V AC (Kablolu)	LV426866	1.305,00
	Düşük Gerilim Bobini MN 220-240V AC (Kablolu)	LV426824	1.391,00
Düşük Gerilim Bobini MN 380-415V AC (Kablolu)	LV426826	1.391,00	

Terminal Koruyucular ve Kurma Kolları

Terminal Koruyucular	Uzun Terminal Koruyucu	3P	LV426912	67,00
		4P	LV426913	146,00
Fazlararası bariyer	Fazlararası bariyer	6'lı Set	LV426920	55,00
Kurma Kolları	Doğrudan döner kurma kolu	Siyah	LV426930	378,00
		Siyah IP54	LV426932	500,00
		Kırmızı Sarı IP54	LV426933	500,00
	Açık kapı kontrol aparatı*		LV426937	256,00

* Açık kapı kontrol aparatı: Bu aparat kapı açıkken devre kesiciyi kontrol etme (açma-kapama) imkanı tanır.



LV510337



LV563316

Tip	Kesme kap. Icu(kA)	Anma akımı In (A)	Termik ayar	Referans	Fiyat (TL)
Ayarlı termik manyetik korumalı*					
3 Kutup 380V AC					
CVS100B	25	TM16D	12-16	LV510300	504,00
	25	TM25D	18-25	LV510301	504,00
	25	TM32D	23-32	LV510302	504,00
	25	TM40D	28-40	LV510303	504,00
	25	TM50D	35-50	LV510304	504,00
	25	TM63D	45-63	LV510305	504,00
	25	TM80D	56-80	LV510306	504,00
CVS160B	25	TM100D	70-100	LV510307	504,00
	25	TM125D	88-125	LV516302	615,00
CVS250B	25	TM160D	112-160	LV516303	632,00
	25	TM200D	140-200	LV525302	915,00
CVS 100F	25	TM250D	175-250	LV525303	915,00
	36	TM16D	12-16	LV510330	533,00
CVS160F	36	TM25D	18-25	LV510331	533,00
	36	TM32D	23-32	LV510332	533,00
	36	TM40D	28-40	LV510333	533,00
	36	TM50D	35-50	LV510334	533,00
	36	TM63D	45-63	LV510335	533,00
	36	TM80D	56-80	LV510336	533,00
	36	TM100D	70-100	LV510337	533,00
CVS250F	36	TM125D	88-125	LV516332	645,00
	36	TM160D	112-160	LV516333	664,00
CVS400F	36	TM200D	140-200	LV525332	964,00
	36	TM250D	175-250	LV525333	964,00
CVS630F	36	TM320D	224-320	LV540305	2.069,00
	36	TM400D	280-400	LV540306	2.384,00
CVS400N	36	TM500D	350-500	LV563305	3.058,00
	36	TM600D	441-600	LV563306	3.471,00
	36	ETS630 (LS ₀₁)	325-630	LV563505	3.512,00
CVS630N	50	TM320D	224-320	LV540315	2.391,00
	50	TM400D	280-400	LV540316	2.739,00
CVS630N	50	TM500D	350-500	LV563315	3.205,00
	50	TM600D	420-600	LV563316	3.901,00
	50	ETS630 (LS ₀₁)	325-630	LV563510	4.037,00

*Manyetik koruma: 16-250 A arası için sabit, 400 A için 5-10xIn, 600 A için 4.2-8.3xIn, 630 A için 2-10xIn şeklinde ayarlanabilir.

Aksesuarlar

Tip	Besleme Gerilimi (VAC)	Referans	Fiyat (TL)
Düşük gerilim bobini			
CVS100-630 için MN bobini	220	LV429407	380,00
CVS100-630 için MN bobini	380	LV429408	380,00
Açtırma bobinleri			
CVS100-630 için MX bobini	220	LV429387	356,00
CVS100-630 için MX bobini	380	LV429388	356,00
Yardımcı kontaklar			
CVS 100/630 için OF/SD/SDE/SDV kontak		29450	113,00
CVS 100-250 TM/MA açtırma üniteleri için SDE adaptörü		LV429451	150,00
Montaj aksesuarları			
Mandallı CVS 100/160/250 için ön yüz pano montaj çerçevesi		LV429317	110,00
Mandallı CVS 400/630 için ön yüz pano montaj çerçevesi		LV432558	139,00
CVS100/160/250 B/F, 3P bir adet kısa terminal koruyucu		LV429515	103,00
CVS400/630 N, 3P bir adet kısa terminal koruyucu		LV432591	110,00
CVS 100-250 için 6'lı faz bariyer seti		LV429329	64,00
CVS 400/630 için 6'lı faz bariyer seti		LV432570	86,00
Döner kurma kolları			
CVS100-250 için doğrudan döner kurma kolu		LV429337	191,00
CVS400/630 için doğrudan döner kurma kolu		LV432597	231,00
CVS100-250 için uzatmalı döner kurma kolu		LV429338	288,00
CVS400/630 için uzatmalı döner kurma kolu		LV432598	350,00



LV516342

Tip	Kesme kap. Icu(kA)	Anma akımı In (A)	Termik ayar sahası Ir	Referans	Fiyat (TL)
Ayarlı termik manyetik korumalı*					
4 Kutup 380V AC (4P3D Koruma)					
CVS100B	25	TM16D	12-16	LV510310	636,00
	25	TM25D	18-25	LV510311	636,00
	25	TM32D	23-32	LV510312	636,00
	25	TM40D	28-40	LV510313	636,00
	25	TM50D	35-50	LV510314	636,00
	25	TM63D	45-63	LV510315	636,00
	25	TM80D	56-80	LV510316	636,00
	25	TM100D	70-100	LV510317	636,00
CVS160B	25	TM125D	88-125	LV516312	1.187,00
	25	TM160D	112-160	LV516313	1.344,00
CVS250B	25	TM200D	140-200	LV525312	1.594,00
	25	TM250D	175-250	LV525313	1.594,00
CVS 100F	36	TM16D	12-16	LV510340	672,00
	36	TM25D	18-25	LV510341	672,00
	36	TM32D	23-32	LV510342	672,00
	36	TM40D	28-40	LV510343	672,00
	36	TM50D	35-50	LV510344	672,00
	36	TM63D	45-63	LV510345	672,00
	36	TM80D	56-80	LV510346	738,00
	36	TM100D	70-100	LV510347	785,00
CVS160F	36	TM125D	88-125	LV516342	1.252,00
	36	TM160D	112-160	LV516343	1.412,00
CVS250F	36	TM200D	140-200	LV525342	1.674,00
	36	TM250D	175-250	LV525343	1.674,00
CVS400F	36	TM320D	224-320	LV540308	3.224,00
	36	TM400D	280-400	LV540309	3.506,00
CVS630F	36	TM500D	350-500	LV563308	3.761,00
	36	TM600D	441-600	LV563309	4.095,00
	36	ETS630 (LS _β)	325-630	LV563506	4.767,00
CVS400N	50	TM320D	224-320	LV540318	3.798,00
	50	TM400D	280-400	LV540319	4.031,00
CVS630N	50	TM500D	350-500	LV563318	4.430,00
	50	TM600D	420-600	LV563319	4.708,00
	50	ETS630 (LS _β)	325-630	LV563511	5.477,00

*Manyetik koruma: 16-250 A arası için sabit, 400 A için 5-10xIn, 600 A için 4.2-8.3xIn, 630 A için 2-10xIn şeklinde ayarlanabilir.

Vigi toprak kaçak akım koruma modülleri



Tip	Hassasiyet ayar sahası	Referans	Fiyat (TL)
3 kutup			
CVS 100/160 için ME tipi	300 mA	LV429212	1.741,00
CVS 100/160 için MH tipi	30 mA-10A	LV429210	2.196,00
CVS250 için MH tipi	30 mA-10 A	LV431535	3.061,00
CVS 400/630 MB tipi	300 mA-30 A	LV432455	3.361,00
3 kutup+nötr			
CVS 100/160 için ME tipi	300 mA	LV429213	2.093,00
CVS 100/160 için MH tipi	30 mA-10A	LV429211	2.478,00
CVS250 için MH tipi	30 mA-10 A	LV431536	3.463,00
CVS 400/630 MB tipi	300 mA-30 A	LV432456	4.927,00
Bağlantı aksesuarları			
NSX100/250 için 4P Vigi modülünü 3P devre kesiciye bağlama ünitesi		LV429214	547,00
NSX400/630 için 4P Vigi modülünü 3P devre kesiciye bağlama ünitesi		LV432457	1.074,00

NOT : CVS serisine motor mekanizması takılamamaktadır. Motorlu devre kesici uygulamaları için Compact NSX serisini inceleyiniz.



EZC400N



EZCV250

Tip	Kesme kapasitesi Icu(kA)	Anma akımı (A)	Referans	Fiyat (TL)
Sabit termik manyetik korumalı kompakt şalter				
3 kutup, 380 V AC	30	15	EZC100H3015	340,00
	30	20	EZC100H3020	340,00
	30	25	EZC100H3025	340,00
	30	30	EZC100H3030	340,00
	30	40	EZC100H3040	340,00
	30	50	EZC100H3050	340,00
	30	60	EZC100H3060	340,00
	30	75	EZC100H3075	426,00
	30	80	EZC100H3080	426,00
	30	100	EZC100H3100	426,00
	36	125	EZC250H3125	578,00
	36	160	EZC250H3160	622,00
	36	200	EZC250H3200	850,00
	36	250	EZC250H3250	850,00
	50	320	EZC400H3320N	1.708,00
	50	400	EZC400H3400N	1.919,00
	50	500	EZC630H3500N	2.070,00
	50	600	EZC630H3600N	2.081,00
Kaçak akım korumalı sabit termik manyetik kompakt şalter				
4 kutup, 380 V AC	36	63	*EZCV250H4063	2.172,00
	36	80	*EZCV250H4080	2.299,00
	36	100	*EZCV250H4100	2.430,00
	36	125	*EZCV250H4125	2.825,00
	36	160	*EZCV250H4160	2.843,00
	36	200	*EZCV250H4200	3.202,00
	36	250	*EZCV250H4250	3.571,00

* Ayarlanabilir 0,1/0,3/0,5/1 A hassasiyet

* Ayarlanabilir 0/200/500/1000 ms zaman gecikmesi



EasyPact yardımcı bobin uygulaması

Tip	Besleme gerilimi (V AC)	Referans	Fiyat (TL)
AX/AL yardımcı alarm kontağı			
EZC100 serisi için		EZAUX11	183,00
EZC250 serisi için		EZEAXAL	183,00
EZC400 ve EZC630 serisi için		29450	113,00
EZCV250 serisi için		EZEALV	183,00
MX/SHT açtırma bobinleri			
EZC100 serisi için	200-277	EZASHT200AC	258,00
EZC100 serisi için	380-480	EZASHT380AC	258,00
EZC250 serisi için	200-277	EZESHT200AC	258,00
EZC250 serisi için	380-480	EZESHT400AC	258,00
EZC400 ve EZC630 serisi için	200-277	LV429387	356,00
EZC400 ve EZC630 serisi için	380-480	LV429388	356,00
EZCV250 serisi için	200-277	EZESHT200AC	258,00
EZCV250 serisi için	380-480	EZESHT400AC	258,00
Düşük gerilim bobinleri			
EZC100 serisi için	200-240	EZAUVR200AC	395,00
EZC100 serisi için	380-415	EZAUVR380AC	395,00
EZC400 ve EZC630 serisi için	200-240	LV429407	380,00
EZC400 ve EZC630 serisi için	380-415	LV429408	380,00
Kurma Kolu			
EZC100	standart	EZAROTDS	223,00
	uzatmalı	EZAROTE	323,00
EZC250	standart	EZEROTDS	249,00
	uzatmalı	EZEROTE	395,00
EZC400 ve EZC630	standart	LV432597	231,00
	uzatmalı	LV432598	350,00
EZCV250	standart	EZEROTDS	249,00
	uzatmalı	EZEROTE	395,00
DIN rayı adaptörü	EZC100	EZADINR	44,00
Kilitleme aparatı	EZC100	EZALOCK	46,00
	EZC250	EZELOCK	66,00
	EZC400 ve EZC630	29370	87,00
	EZCV250	EZELOCKN	48,00



EZAROTE

NOT : Eski tip 400 ve 630 A kasalı ürünlerin tüm yardımcı donanım referansları için 444 30 30 Müşteri Destek Merkezi'ni arayınız.

Compact NS800-3200

Kompakt Tip Şalterler

Life Is On

Schneider
Electric



Compact NS800H



Compact NS2000N

Tip	Anma akımı In(A)	Kesme kap. Icu (kA)	Referans	Fiyat (TL)
-----	---------------------	------------------------	----------	---------------

Elektronik standart korumalı, 3 kutup, 380 V AC, önden bağlantılı "standart tip"

NS800N 3P Mic. 2.0	800	50	33466•2 ⁽¹⁾	8.449,00
NS1000N 3P Mic. 2.0	1000	50	33472•2	11.272,00
NS1250N 3P Mic. 2.0	1250	50	33478•2	12.959,00
NS1600N 3P Mic. 2.0	1600	50	33482•2	17.924,00
NS800H 3P Mic. 2.0	800	70	33467•2	9.691,00
NS1000H 3P Mic. 2.0	1000	70	33473•2	11.837,00
NS1250H 3P Mic. 2.0	1250	70	33479•2	13.645,00
NS1600H 3P Mic. 2.0	1600	70	33483•2	18.882,00

Elektronik selektif korumalı, 3 kutup, 380 V AC, önden bağlantılı "standart tip"

NS800N 3P Mic. 5.0	800	50	33466•5 ⁽¹⁾	8.449,00
NS1000N 3P Mic. 5.0	1000	50	33472•5	11.272,00
NS1250N 3P Mic. 5.0	1250	50	33478•5	12.959,00
NS1600N 3P Mic. 5.0	1600	50	33482•5	17.924,00
NS800H 3P Mic. 5.0	800	70	33467•5	9.691,00
NS1000H 3P Mic. 5.0	1000	70	33473•5	11.837,00
NS1250H 3P Mic. 5.0	1250	70	33479•5	13.645,00
NS1600H 3P Mic. 5.0	1600	70	33483•5	18.882,00

Elektronik standart korumalı, 4 kutup, 380 V AC, önden bağlantılı "standart tip"

NS800N 4P Mic 2.0	800	50	33469•2 ⁽¹⁾	11.904,00
NS1000N 4P Mic 2.0	1000	50	33475•2	15.889,00
NS1250N 4P Mic 2.0	1250	50	33480•2	18.274,00
NS1600N 4P Mic 2.0	1600	50	33484•2	24.245,00
NS800H 4P Mic 2.0	800	70	33470•2	13.669,00
NS1000H 4P Mic 2.0	1000	70	33476•2	16.706,00
NS1250H 4P Mic 2.0	1250	70	33481•2	20.186,00
NS1600H 4P Mic 2.0	1600	70	33485•2	25.327,00

Elektronik selektif korumalı, 4 kutup, 380 V AC, önden bağlantılı "standart tip"

NS800N 4P Mic 5.0	800	50	33469•5 ⁽¹⁾	11.904,00
NS1000N 4P Mic 5.0	1000	50	33475•5	15.889,00
NS1250N 4P Mic 5.0	1250	50	33480•5	18.274,00
NS1600N 4P Mic 5.0	1600	50	33484•5	24.245,00
NS800H 4P Mic 5.0	800	70	33470•5	13.669,00
NS1000H 4P Mic 5.0	1000	70	33476•5	16.706,00
NS1250H 4P Mic 5.0	1250	70	33481•5	20.186,00
NS1600H 4P Mic 5.0	1600	70	33485•5	25.327,00

(1) Kumanda tipine karşılık gelen kodu referanstaki noktanın yerine koyunuz. Ör.: 33472S2 = mandallı tip Compact NS1000N.

Kumanda tipleri

S: mandallı (A grubu)

R: doğrudan döner kurma kolu (C grubu)

X: uzatmalı döner kurma kolu (C grubu)

Not: - "standart tip" devre kesicilere motor mekanizması ve döner kurma kolları sonradan eklenemez.

- NS2000, NS2500 ve NS3200 devre kesicilere döner kurma kolları takılamaz.

- Arkadan bağlantılı devre kesiciler için 444 30 30 Müşteri Destek Merkezi'ni arayınız.

G13

Compact NS800-3200

Kompakt Tip Şalterler

Life Is On

Schneider
Electric



Compact NS800H
"motorlu"

Tip	Anma akımı In(A)	Kesme kap. Icu (kA)	Referans	Fiyat (TL)
-----	---------------------	------------------------	----------	---------------

Elektronik standart korumalı, 3 kutup, 380 V AC, önden bağlantılı "Motorlu tip"

NS800N 3P Mic. 2.0	800	50	33466M•2 ⁽¹⁾	14.626,00
NS1000N 3P Mic. 2.0	1000	50	33472M•2	18.180,00
NS1250N 3P Mic. 2.0	1250	50	33478M•2	19.806,00
NS1600N 3P Mic. 2.0	1600	50	33482M•2	24.618,00
NS800H 3P Mic. 2.0	800	70	33467M•2	15.832,00
NS1000H 3P Mic. 2.0	1000	70	33473M•2	18.638,00
NS1250H 3P Mic. 2.0	1250	70	33479M•2	20.466,00
NS1600H 3P Mic. 2.0	1600	70	33483M•2	25.404,00

Elektronik selektif korumalı, 3 kutup, 380 V AC, önden bağlantılı "Motorlu tip"

NS800N 3P Mic. 5.0	800	50	33466M•5 ⁽¹⁾	14.626,00
NS1000N 3P Mic. 5.0	1000	50	33472M•5	18.180,00
NS1250N 3P Mic. 5.0	1250	50	33478M•5	19.806,00
NS1600N 3P Mic. 5.0	1600	50	33482M•5	24.618,00
NS800H 3P Mic. 5.0	800	70	33467M•5	15.832,00
NS1000H 3P Mic. 5.0	1000	70	33473M•5	18.638,00
NS1250H 3P Mic. 5.0	1250	70	33479M•5	20.466,00
NS1600H 3P Mic. 5.0	1600	70	33483M•5	25.404,00

Elektronik standart korumalı, 4 kutup, 380 V AC, önden bağlantılı "Motorlu tip"

NS800N 4P Mic 2.0	800	50	33469M•2	20.618,00
NS1000N 4P Mic 2.0	1000	50	33475M•2	25.589,00
NS1250N 4P Mic 2.0	1250	50	33480M•2	27.943,00
NS1600N 4P Mic 2.0	1600	50	33484M•2	33.384,00
NS800H 4P Mic 2.0	800	70	33470M•2	23.353,00
NS1000H 4P Mic 2.0	1000	70	33476M•2	27.702,00
NS1250H 4P Mic 2.0	1250	70	33481M•2	32.921,00
NS1600H 4P Mic 2.0	1600	70	33485M•2	35.898,00

Elektronik selektif korumalı, 4 kutup, 380 V AC, önden bağlantılı "Motorlu tip"

NS800N 4P Mic 5.0	800	50	33469M•5	20.618,00
NS1000N 4P Mic 5.0	1000	50	33475M•5	25.589,00
NS1250N 4P Mic 5.0	1250	50	33480M•5	27.943,00
NS1600N 4P Mic 5.0	1600	50	33484M•5	33.384,00
NS800H 4P Mic 5.0	800	70	33470M•5	23.353,00
NS1000H 4P Mic 5.0	1000	70	33476M•5	27.702,00
NS1250H 4P Mic 5.0	1250	70	33481M•5	32.921,00
NS1600H 4P Mic 5.0	1600	70	33485M•5	35.898,00

(1) Motor besleme gerilimine karşılık gelen kodu referanstaki noktanın yerine koyunuz.
Ör.: 33472MM2 = 220 V AC gerilim beslemeli, motorlu Compact NS1000N

Motor besleme gerilimleri:

E: 48 V AC
F: 110-130 V AC
M: 220-240 V AC
Q: 380-415 V AC

Not: - Motorlu tip devre kesicilerde MX açtırma ve XF kapama bobinleri standart olarak bulunur.

Compact NS800-3200 yardımcı donanımları

MX açtırma bobini (sabit tip, 200-250 V AC / DC)	33662	551,00
MX açtırma bobini (sabit tip, 380-480 V AC)	33664	858,00
MN düşük gerilim bobini (sabit tip, 200-250 V AC / DC)	33671	616,00
MN düşük gerilim bobini (sabit tip, 380-480 V AC)	33673	1.046,00
Yardımcı kontaklar OF/SD/SDE	29450	113,00

Faz ayırıcı

NS800-1600 3P, önden ve arkadan bağlantı için	33622	1.289,00
---	-------	----------

Not: - 800-1600A arasındaki Compact NS devre kesicilerde arkadan bağlantı ve çekmeceli tipler için lütfen bize başvurunuz.

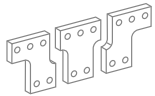

Faz ayırıcı

Compact NS800-3200

Kompakt Tip Şalterler

Life Is On

Schneider
Electric



Compact NS800H

Tip	Anma akımı In(A)	Kesme kap. Icu (kA)	Referans	Fiyat (TL)
Enerjimetrelî, Micrologic 2.0E korumalı, 3 kutup, 380 V AC, önden bağlantılı "standart tip"				
NS800N 3P Mic. 2.0E	800	50	33466•2E (1)	9.025,00
NS1000N 3P Mic. 2.0E	1000	50	33472•2E	11.851,00
NS1250N 3P Mic. 2.0E	1250	50	33478•2E	13.541,00
NS1600N 3P Mic. 2.0E	1600	50	33482•2E	18.504,00
NS800H 3P Mic. 2.0E	800	70	33467•2E	10.271,00
NS1000H 3P Mic. 2.0E	1000	70	33473•2E	12.419,00
NS1250H 3P Mic. 2.0E	1250	70	33479•2E	14.226,00
NS1600H 3P Mic. 2.0E	1600	70	33483•2E	19.460,00
NS2000N 3P Mic. 2.0E	2000	70	34006S2E	24.834,00
NS2500N 3P Mic. 2.0E	2500	70	34012S2E	27.910,00
NS3200N 3P Mic. 2.0E	3200	70	34018S2E	38.574,00
Enerjimetrelî, Micrologic 5.0E korumalı, 3 kutup, 380 V AC, önden bağlantılı "standart tip"				
NS800N 3P Mic. 5.0E	800	50	33466•5E (1)	9.025,00
NS1000N 3P Mic. 5.0E	1000	50	33472•5E	11.851,00
NS1250N 3P Mic. 5.0E	1250	50	33478•5E	13.541,00
NS1600N 3P Mic. 5.0E	1600	50	33482•5E	18.504,00
NS800H 3P Mic. 5.0E	800	70	33467•5E	10.271,00
NS1000H 3P Mic. 5.0E	1000	70	33473•5E	12.419,00
NS1250H 3P Mic. 5.0E	1250	70	33479•5E	14.226,00
NS1600H 3P Mic. 5.0E	1600	70	33483•5E	19.460,00
NS2000N 3P Mic. 5.0E	2000	70	34006S5E	24.834,00
NS2500N 3P Mic. 5.0E	2500	70	34012S5E	27.910,00
NS3200N 3P Mic. 5.0E	3200	70	34018S5E	38.574,00
Enerjimetrelî, Micrologic 2.0E korumalı, 4 kutup, 380 V AC, önden bağlantılı "standart tip"				
NS800N 4P Mic 2.0E	800	50	33469•2E (1)	13.079,00
NS1000N 4P Mic 2.0E	1000	50	33475•2E	17.267,00
NS1250N 4P Mic 2.0E	1250	50	33480•2E	19.765,00
NS1600N 4P Mic 2.0E	1600	50	33484•2E	26.041,00
NS800H 4P Mic 2.0E	800	70	33470•2E	14.929,00
NS1000H 4P Mic 2.0E	1000	70	33476•2E	18.126,00
NS1250H 4P Mic 2.0E	1250	70	33481•2E	21.774,00
NS1600H 4P Mic 2.0E	1600	70	33485•2E	27.178,00
NS2000N 4P Mic 2.0E	2000	70	34009S2E	38.299,00
NS2500N 4P Mic 2.0E	2500	70	34015S2E	43.068,00
NS3200N 4P Mic 2.0E	3200	70	34021S2E	59.754,00
Enerjimetrelî, Micrologic 5.0E korumalı, 4 kutup, 380 V AC, önden bağlantılı "standart tip"				
NS800N 4P Mic 5.0E	800	50	33469•5E (1)	13.079,00
NS1000N 4P Mic 5.0E	1000	50	33475•5E	17.267,00
NS1250N 4P Mic 5.0E	1250	50	33480•5E	19.765,00
NS1600N 4P Mic 5.0E	1600	50	33484•5E	26.041,00
NS800H 4P Mic 5.0E	800	70	33470•5E	14.929,00
NS1000H 4P Mic 5.0E	1000	70	33476•5E	18.126,00
NS1250H 4P Mic 5.0E	1250	70	33481•5E	21.774,00
NS1600H 4P Mic 5.0E	1600	70	33485•5E	27.178,00
NS2000N 4P Mic 5.0E	2000	70	34009S5E	38.299,00
NS2500N 4P Mic 5.0E	2500	70	34015S5E	43.068,00
NS3200N 4P Mic 5.0E	3200	70	34021S5E	59.754,00

G15

(1) Kumanda tipine karşılık gelen kodu referanstaki noktann yerine koyunuz. Ör.: 33472S2 = mandallı tip Compact NS1000N.

Kumanda tipleri

S: mandallı (A grubu)

R: doğrudan döner kurma kolu (C grubu)

X: uzatmalı döner kurma kolu (C grubu)

Not: - "standart tip" devre kesicilere motor mekanizması ve döner kurma kolları sonradan eklenemez.

- NS2000, NS2500 ve NS3200 devre kesicilere döner kurma kolları takılamaz.

- Arkadan bağlantılı devre kesiciler için 444 30 30 Müşteri Destek Merkezi'ni arayınız.

Compact NS800-3200

Kompakt Tip Şalterler

Life Is On

Schneider
Electric



Compact NS800H
"motorlu"

Tip	Anma akımı In(A)	Kesme kap. Icu (kA)	Referans	Fiyat (TL)
-----	---------------------	------------------------	----------	---------------

Enerji metreli, elektronik standart korumalı 3 kutup, 380 V AC, önden bağlantılı "Motorlu tip"

NS800N 3P Mic. 2.0E	800	50	33466M•2E ⁽¹⁾	14.626,00
NS1000N 3P Mic. 2.0E	1000	50	33472M•2E	18.180,00
NS1250N 3P Mic. 2.0E	1250	50	33478M•2E	19.806,00
NS1600N 3P Mic. 2.0E	1600	50	33482M•2E	24.618,00
NS800H 3P Mic. 2.0E	800	70	33467M•2E	15.832,00
NS1000H 3P Mic. 2.0E	1000	70	33473M•2E	18.638,00
NS1250H 3P Mic. 2.0E	1250	70	33479M•2E	20.466,00
NS1600H 3P Mic. 2.0E	1600	70	33483M•2E	25.404,00

Enerji metreli, elektronik selektif korumalı 3 kutup, 380 V AC, önden bağlantılı "Motorlu tip"

NS800N 3P Mic. 5.0E	800	50	33466M•5E ⁽¹⁾	14.626,00
NS1000N 3P Mic. 5.0E	1000	50	33472M•5E	18.180,00
NS1250N 3P Mic. 5.0E	1250	50	33478M•5E	19.806,00
NS1600N 3P Mic. 5.0E	1600	50	33482M•5E	24.618,00
NS800H 3P Mic. 5.0E	800	70	33467M•5E	15.832,00
NS1000H 3P Mic. 5.0E	1000	70	33473M•5E	18.638,00
NS1250H 3P Mic. 5.0E	1250	70	33479M•5E	20.466,00
NS1600H 3P Mic. 5.0E	1600	70	33483M•5E	25.404,00

Enerji metreli, elektronik standart korumalı 4 kutup, 380 V AC, önden bağlantılı "Motorlu tip"

NS800N 4P Mic 2.0E	800	50	33469M•2E	20.618,00
NS1000N 4P Mic 2.0E	1000	50	33475M•2E	25.589,00
NS1250N 4P Mic 2.0E	1250	50	33480M•2E	27.943,00
NS1600N 4P Mic 2.0E	1600	50	33484M•2E	33.384,00
NS800H 4P Mic 2.0E	800	70	33470M•2E	23.353,00
NS1000H 4P Mic 2.0E	1000	70	33476M•2E	27.702,00
NS1250H 4P Mic 2.0E	1250	70	33481M•2E	32.921,00
NS1600H 4P Mic 2.0E	1600	70	33485M•2E	35.898,00

Enerji metreli, elektronik selektif korumalı 4 kutup, 380 V AC, önden bağlantılı "Motorlu tip"

NS800N 4P Mic 5.0E	800	50	33469M•5E	20.618,00
NS1000N 4P Mic 5.0E	1000	50	33475M•5E	25.589,00
NS1250N 4P Mic 5.0E	1250	50	33480M•5E	27.943,00
NS1600N 4P Mic 5.0E	1600	50	33484M•5E	33.384,00
NS800H 4P Mic 5.0E	800	70	33470M•5E	23.353,00
NS1000H 4P Mic 5.0E	1000	70	33476M•5E	27.702,00
NS1250H 4P Mic 5.0E	1250	70	33481M•5E	32.921,00
NS1600H 4P Mic 5.0E	1600	70	33485M•5E	35.898,00

(1) Motor besleme gerilimine karşılık gelen kodu referanstaki noktanın yerine koyunuz.

Ör: 33472MM2 = 220 V AC gerilim beslemeli, motorlu Compact NS1000N

Motor besleme gerilimleri:

E: 48 V AC, F: 110-130 V AC, M: 220-240 V AC, Q: 380-415 V AC

Not: Motorlu tip devre kesicilerde MX açtırma ve XF kapama bobinleri standart olarak bulunur.



BCM ULP haberleşme modülü

MX açtırma bobini (sabit tip, 200-250 V AC / DC)	33662	551,00
MX açtırma bobini (sabit tip, 380-480 V AC)	33664	858,00
MN düşük gerilim bobini (sabit tip, 200-250 V AC / DC)	33671	616,00
MN düşük gerilim bobini (sabit tip, 380-480 V AC)	33673	1.046,00
Yardımcı kontaklar OF/SD/SDE	29450	113,00

Faz ayırıcı

NS800-1600 3P, önden ve arkadan bağlantı için	33622	1.289,00
---	-------	----------

Not: - 800-1600A arasındaki Compact NS devre kesicilerde arkadan bağlantı ve çekmeceli tipler için lütfen bize başvurunuz.

- BCM ULP haberleşme modülü haricindeki diğer tüm haberleşme yardımcı donanım aksesuarlarının referansları Masterpac NT-NW aksesuarları ile aynıdır.

- BCM ULP haberleşme modülü devre kesiciyle beraber montajlı olarak gönderilmektedir. Aynı satışı yoktur.

- Haberleşmeli Devre Kesiciler için referans sonuna "C" eklenmelidir.

Ör.: 33472MM2 => 33472MM2C şeklinde olmalıdır.

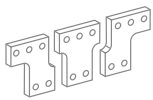

Faz ayırıcı

Compact NSX DC

16 - 1200A

Life Is On

Schneider
Electric



Tip	Kesme kap, Icu(kA)	Tip	Anma akımı In(A)	Referans	Fiyat (TL)
Termik manyetik korumalı					
1 Kutup 250V DC					
NSX DC 100F	36	TM16D	16	LV438562	552,00
	36	TM20D	20	LV438563	552,00
	36	TM25D	25	LV438564	552,00
	36	TM30D	30	LV438565	552,00
	36	TM40D	40	LV438566	552,00
	36	TM50D	50	LV438567	552,00
	36	TM63D	63	LV438568	552,00
	36	TM80D	80	LV438569	552,00
	36	TM100D	100	LV438570	552,00
NSX DC 160F	36	TM125D	125	LV438669	567,00
	36	TM160D	160	LV438670	597,00
NSX DC 100N	50	TM16D	16	LV438572	611,00
	50	TM20D	20	LV438573	611,00
	50	TM25D	25	LV438574	611,00
	50	TM30D	30	LV438575	611,00
	50	TM40D	40	LV438576	611,00
	50	TM50D	50	LV438577	611,00
	50	TM63D	63	LV438578	611,00
	50	TM80D	80	LV438579	611,00
	50	TM100D	100	LV438580	611,00
NSX DC 160N	50	TM125D	125	LV438679	631,00
	50	TM160D	160	LV438680	662,00
NSX DC 100M	85	TM16D	16	LV438582	836,00
	85	TM20D	20	LV438583	836,00
	85	TM25D	25	LV438584	836,00
	85	TM32D	30	LV438585	836,00
	85	TM40D	40	LV438586	836,00
	85	TM50D	50	LV438587	836,00
	85	TM63D	63	LV438588	836,00
	85	TM80D	80	LV438589	836,00
	85	TM100D	100	LV438590	836,00
NSX DC 160M	85	TM125D	125	LV438689	857,00
	85	TM160D	160	LV438690	883,00

G17

* DC ürünler benzer AC uygulamalar için de kullanılabilir. Detaylar için lütfen Müşteri Destek Merkezi 444 30 30'a danışınız.

Compact NSX DC

16 - 1200A

Life Is On

Schneider
Electric



Tip	Kesme kap. Icu(kA)		Anma akımı In (A)	Referans	Fiyat (TL)
Termik manyetik korumalı					
2 Kutup 500V DC					
NSX DC 100F	36	TM16D	16	LV438592	651,00
	36	TM20D	20	LV438593	651,00
	36	TM25D	25	LV438594	651,00
	36	TM30D	30	LV438595	651,00
	36	TM40D	40	LV438596	651,00
	36	TM50D	50	LV438597	651,00
	36	TM63D	63	LV438598	651,00
	36	TM80D	80	LV438599	651,00
	36	TM100D	100	LV438600	651,00
NSX DC 160F	36	TM125D	125	LV438699	726,00
	36	TM160D	160	LV438700	738,00
NSX DC 100M	85	TM16D	16	LV438602	836,00
	85	TM20D	20	LV438603	836,00
	85	TM25D	25	LV438604	836,00
	85	TM30D	30	LV438605	836,00
	85	TM40D	40	LV438606	836,00
	85	TM50D	50	LV438607	836,00
	85	TM63D	63	LV438608	836,00
	85	TM80D	80	LV438609	836,00
	85	TM100D	100	LV438610	836,00
NSX DC 160M	85	TM125D	125	LV438709	908,00
	85	TM160D	160	LV438710	918,00
NSX DC 100S	100	TM16D	16	LV438612	1.065,00
	100	TM20D	20	LV438613	1.065,00
	100	TM25D	25	LV438614	1.065,00
	100	TM32D	30	LV438615	1.065,00
	100	TM40D	40	LV438616	1.065,00
	100	TM50D	50	LV438617	1.065,00
	100	TM63D	63	LV438618	1.065,00
	100	TM80D	80	LV438619	1.065,00
	100	TM100D	100	LV438620	1.065,00
NSX DC 160S	100	TM125D	125	LV438719	1.132,00
	100	TM160D	160	LV438720	1.149,00

Termik manyetik korumalı

2 Kutup 600V DC

NSX630N TM-DC 2P	50	TM630D	630	LV438361	10.574,00
NSX800N TM-DC 2P	50	TM800D	800	LV438362	13.429,00
NSX1000N TM-DC 2P	50	TM1000D	1000	LV438363	16.786,00
NSX1200N TM-DC 2P	50	TM1200D	1200	LV438364	20.149,00

* DC ürünler benzer AC uygulamalar için de kullanılabilir. Detaylar için lütfen Müşteri Destek Merkezi 444 30 30'a danışınız.

Compact NSX DC

16 - 1200A

Life Is On

Schneider
Electric



Tip	Kesme kap. Icu(kA)	Anma akımı In (A)	Referans	Fiyat (TL)
Termik manyetik korumalı				
3 Kutup 750V DC				
NSX DC 100F	36	TM16D	LV429637DC	1.565,00
	36	TM25D	LV429636DC	1.565,00
	36	TM32D	LV429635DC	1.565,00
	36	TM40D	LV429634DC	1.565,00
	36	TM50D	LV429633DC	1.565,00
	36	TM63D	LV429632DC	1.565,00
	36	TM80D	LV429631DC	1.565,00
	36	TM100D	LV429630DC	1.565,00
NSX DC 160F	36	TM125D	LV430631DC	1.801,00
	36	TM160D	LV430630DC	1.820,00
NSX DC 250F	36	TM250D	LV438265	5.327,00
NSX DC 320F	36	TM320D	LV438266	5.327,00
NSX DC 100S	100	TM16D	LV429617DC	2.187,00
	100	TM25D	LV429616DC	2.187,00
	100	TM32D	LV429615DC	2.187,00
	100	TM40D	LV429614DC	2.187,00
	100	TM50D	LV429613DC	2.187,00
	100	TM63D	LV429612DC	2.187,00
	100	TM80D	LV429611DC	2.187,00
	100	TM100D	LV429610DC	2.187,00
NSX DC 160S	100	TM125D	LV430611DC	2.980,00
	100	TM160D	LV430610DC	2.980,00
NSX DC 250S	100	TM250D	LV438275	6.830,00
NSX DC 320S	100	TM320D	LV438276	6.830,00

Tip	Kesme kap. Icu(kA)	Açtırma ünitesi	Referans	Fiyat (TL)
Termik manyetik korumalı				
3 Kutup 750V DC				
NSX DC 400F	36	TM400D	LV438267	5.327,00
NSX DC 400S	100	TM400D	LV438277	6.830,00
NSX DC 500F	36	TM500D	LV438268	6.874,00
NSX DC 500S	100	TM500D	LV438278	8.817,00
NSX DC 600F	36	TM600D	LV438269	8.252,00
NSX DC 600S	100	TM600D	LV438279	9.695,00

NSX DC 250F/320F /250S/320S/400S/500F serileri NSX600 gövdesi ile aynı boyuta sahiptir.

Aksesuarlar

Tip	Referans	Fiyat (TL)
Montaj aksesuarları		
Seri Bağlantı		
3P Seri Bağlantı için Terminal Koruyucu (NSX100-250)	LV438325	Fiyat Sorunuz
3P Seri Bağlantı için Terminal Koruyucu (NSX400-630)	LV438345	1.681,00
Paralel Bağlantı		
3P Kesiciler Paralel Bağ. için Bağlantı Plakası	LV438329	686,00
Seri Bağlantı & Paralel Bağlantı Aksesuarları		
2P Paralel, Seri Bağlantı için Bağlantı Plakası ve Faz Bariyeri (NSX100-250)	LV438328	Fiyat Sorunuz
2P Paralel, Seri Bağlantı için Bağlantı Plakası ve Faz Bariyeri (NSX400-630)	LV438338	Fiyat Sorunuz

Compact NSX DC

16 - 1200A

Life Is On

Schneider
Electric



Tip	Kesme kap. Icu(kA)	Anma akımı In (A)	Referans	Fiyat (TL)
Termik manyetik korumalı				
4 Kutup 750V DC				
NSX DC 100F	36	TM16D	LV429647DC	2.284,00
	36	TM25D	LV429646DC	2.284,00
	36	TM32D	LV429645DC	2.284,00
	36	TM40D	LV429644DC	2.284,00
	36	TM50D	LV429643DC	2.284,00
	36	TM63D	LV429642DC	2.284,00
	36	TM80D	LV429641DC	2.284,00
	36	TM100D	LV429640DC	2.284,00
NSX DC 160F	36	TM125D	LV430641DC	3.100,00
	36	TM160D	LV430640DC	3.492,00
NSX DC 250F	36	TM250D	LV438260	7.432,00
NSX DC 320F	36	TM320D	LV438261	7.432,00
NSX DC 100S	100	TM16D	LV429627DC	2.624,00
	100	TM25D	LV429626DC	2.624,00
	100	TM32D	LV429625DC	2.624,00
	100	TM40D	LV429624DC	2.624,00
	100	TM50D	LV429623DC	2.624,00
	100	TM63D	LV429622DC	2.624,00
	100	TM80D	LV429621DC	2.624,00
	100	TM100D	LV429620DC	2.624,00
NSX DC 160S	100	TM125D	LV430621DC	4.157,00
	100	TM160D	LV430620DC	4.157,00
NSX DC 250S	100	TM250D	LV438270	9.530,00
NSX DC 320S	100	TM320D	LV438271	9.530,00

Tip	Kesme kap. Icu(kA)	Açtırma ünitesi	Referans	Fiyat (TL)
Termik manyetik korumalı				
4 Kutup 750V DC				
NSX DC 400F	36	TM400D	LV438262	7.432,00
NSX DC 400S	100	TM400D	LV438272	9.530,00
NSX DC 500F	36	TM500D	LV438263	9.232,00
NSX DC 500S	100	TM500D	LV438273	11.838,00
NSX DC 600F	36	TM600D	LV438264	11.079,00
NSX DC 600S	100	TM600D	LV438274	13.021,00

NSX DC 250F/320F /250S/320S/400S/500F serileri NSX600 gövdesi ile aynı boyuta sahiptir.

Aksesuarlar

Tip	Referans	Fiyat (TL)
Montaj aksesuarları		
Seri Bağlantı		
4P Seri Bağlantı için Terminal Koruyucu (NSX100-250)	LV438326	641,00
4P Seri Bağlantı için Terminal Koruyucu (NSX400-630)	LV438346	2.458,00
Paralel Bağlantı		
4P Paralel Bağlantı için Terminal Koruyucu (NSX100-250) (2P/4P)	LV438327	Fiyat Sorunuz
4P Paralel Bağlantı için Terminal Koruyucu (NSX400-630) (2P/4P)	LV438337	Fiyat Sorunuz

Compact NSX Micrologic Kontrol Üniteleri Ölçüm Fonksiyonları



Micrologic 5 / 6 dâhilî Güç Ölçüm Fonksiyonları			Tip		Ekran	
			A	E	Micrologic LCD	FDM121 ekran
Koruma ayarlarının görüntülenmesi						
Açmalar (A) ve gecikmeler	Tüm ayarlar görüntülenebilir	Ir, tr, lsd, tsd, li, lg, tg	■	■	■	
Ölçümler						
Anlık rms değerleri						
Akımlar (A)	Fazlar ve nötr	I1, I2, I3, IN	■	■	■	■
	Faz ortalaması	$I_{avg} = (I1 + I2 + I3) / 3$	■	■	-	■
	3 faz ve nötrdeki en yüksek akım I _{max}	I1, I2, I3, IN için I _{max}	■	■	■	■
	Toprak hatası (Micrologic 6)	% Ig (açma ayarı)	■	■	■	■
	Fazlar arasında akım dengesizliği	% I _{avg}	-	■	-	■
Gerilimler (V)	Faz-faz	U12, U23, U31	-	■	■	■
	Faz-nötr	V1N, V2N, V3N	-	■	■	■
	Faz-faz gerilimlerinin ortalaması	$U_{avg} = (U12 + U21 + U23) / 3$	-	■	-	■
	Faz-nötr gerilimlerinin ortalaması	$V_{avg} = (V1N + V2N + V3N) / 3$	-	■	-	■
	F-F ve F-N gerilim dengesizliği	% U _{avg} ve % V _{avg}	-	■	-	■
	Faz sırası	1-2-3, 1-3-2	-	■	■	■
Frekans (Hz)	Güç sistemi	f	-	■	-	■
Güç	Aktif (kW)	P, toplam / faz başına	-	■	■ / -	■
	Reaktif (kVAR)	Q, toplam / faz başına	-	■	■ / -	■
	Görünen (kVA)	S, toplam / faz başına	-	■	■ / -	■
	Güç faktörü ve cosφ (temel)	PF ve cosφ, toplam ve faz başına	-	■	-	■
Maksimetreler / minimetreler						
	Anlık rms ölçümleriyle ilişkilendirilmiştir	Micrologic veya FDM121 ekran ünitesi üzerinden sıfırlanır	■	■	-	■
Enerji ölçümü						
Enerji	Aktif (kW), reaktif (kVARh), görünen (kVAh)	Son sınırlamadan sonra toplam Mutlak veya işaretli mod ⁽¹⁾	-	■	■	■
Ortalama ve maksimum ortalama değerleri						
Ortalama akım (A)	Fazlar ve nötr	Seçili pencerede geçerli değer	-	■	-	■
		Son sınırlamadan sonraki maksimum ortalama	-	■	-	■
Ortalama güç	Aktif (kWh), reaktif (kVAR), görünen (kVA)	Seçili pencerede geçerli değer	-	■	-	■
		Son sınırlamadan sonraki maksimum ortalama	-	■	-	■
Hesaplama penceresi	Kaymalı, sabit veya haberleşme ile senkronize	1 dakikalık adımlarla 5 - 60 dakika arasında ayarlanabilir	-	■	-	⁽²⁾
Güç kalitesi						
Toplam harmonik bozulma (%)	Rms değerine göre gerilim	F-F ve F-N gerilimi için THDU, THDV	-	■	-	■
	Rms değerine göre akım	Faz akımı için THDI	-	■	-	■

⁽¹⁾ Mutlak mod: E mutlak = E çıkış + E giriş; İşaretli mod: E işaretli = E çıkış - E giriş.

⁽²⁾ Sadece haberleşme sistemi üzerinden kullanılabilir.

Ek teknik özellikler

Ölçüm doğruluğu

Doğruluk, sensörler dâhil tüm ölçüm sistemine dairdir:

- Akım: IEC 61557-12'ye göre Sınıf 1
- Gerilim: % 0,5
- Güç ve enerji: IEC 61557-12'ye göre Sınıf 2
- Frekans: % 0,1



Açık Tip Güç Şalterleri



Güvenilir Performansıyla
Dünya Lideri



444 30 30
se.com/tr

Life Is On

Schneider
Electric

**GELECEĞE
HAZIR**



Masterpact MTZ
Açık Tip Güç Şalterleri

Masterpact™ MTZ

FUTURE READY

Masterpact MTZ ile yeni bir kullanıcı deneyimi

Yeni Masterpact MTZ açık tip güç şalterleri projenizin tasarımından konfigürasyonuna, devreye alınmasından bakımına kadar her adımda benzersiz bir dijital deneyim sunar.

TASARIM



Ecodial Software

Alçak gerilim dağıtım sistemlerinin tek hat tasarımı ve hesaplama yazılımı.

KONFIGÜRASYON



MyPact

MyPact, dilediğiniz Masterpact MTZ ürün konfigürasyonunu 10 kat daha hızlı ve hatasız bir şekilde yapmanızı sağlar.

config.schneider-electric.com



DEVREYE ALMA



Ecoreach

Devreye alma, yazılım yükseltme, koruma ayarlarını uzaktan değiştirme ve fabrika kabul testlerini kısa bir süre içerisinde yapmanızı sağlar.

ÇALIŞMA VE BAKIM



EcoStruxure ile İzleme

EcoStruxure Güç izleme yazılımı
Power Monitoring Expert
Power SCADA Operation
Building Operation

schneider-electric.com/facilityadvisor

Akıllı telefon üzerinden uzaktan erişim



Masterpact MTZ App sayesinde şalterinize Bluetooth ve NFC ile erişin.

Masterpact MTZ app

Micrologic X üzerinden kontrol



Pano üzerinden lokal kontrol imkanı

Status "at a glance"

YAZILIM YÜKSELTME



GoDigital

Micrologic X kontrol ünitesine yeni koruma, ölçüm ve tanılama özelliklerini kazandırmak için GoDigital üzerinden dijital modül satın alarak, Micrologic X kontrol ünitesine yeni koruma, ölçüm ve tanılama özellikleri kazandırabilirsiniz.

godigital.schneider-electric.com



Uzaktan, gerçek zamanlı bildirim



The Facility Expert maintenance logbook uygulaması.

Arıza ve bakım durumlarında tesisinizin verilerini takip edin ve bildirim alın.

schneider-electric.com/facilityexpert



app.facilityexpert.com

İleri düzey fonksiyonlar

GoDigital üzerinden indirilebilen ileri düzey fonksiyonlar:

- Koruma
- Ölçüm
- Tanılama ve bakım

Masterpact MTZ1 - Açık Tip Güç Şalterleri

630-1600A

Life Is On

Schneider
Electric



Masterpact MTZ1

Tip	Anma akımı In(A)	Kesme kap. Icu (kA)	Referans	Fiyat (TL)
Micrologic 2.0X korumalı, 3 kutup, 380 V AC, "sabit tip" - Faz Başına Enerji dijital modülü ile birlikte				
Masterpact MTZ1 ML2.0X H1	630	42	TABEAAANN**ANN	16.244,00
	800	42	TACFAAANN**ANN	16.635,00
	1000	42	TADGAAANN**ANN	17.336,00
	1250	42	TAEIAAANN**ANN	17.897,00
	1600	42	TAFJAAANN**ANN	19.910,00
Masterpact MTZ1 ML2.0X H2	630	50	TEBEEAANN**ANN	16.494,00
	800	50	TECFAAANN**ANN	16.897,00
	1000	50	TEDGAAANN**ANN	17.629,00
	1250	50	TEEIAAANN**ANN	18.215,00
	1600	50	TEFJAAANN**ANN	21.344,00
Masterpact MTZ1 ML2.0X H3	630	66	TGBEAAANN**ANN	16.494,00
	800	66	TGCFAAANN**ANN	16.897,00
	1000	66	TGDGAAANN**ANN	17.629,00
	1250	66	TGEIAAANN**ANN	18.215,00
	1600	66	TGFJAAANN**ANN	21.344,00
Micrologic 5.0X korumalı, 3 kutup, 380 V AC, "sabit tip" - Faz Başına Enerji dijital modülü ile birlikte				
Masterpact MTZ1 ML5.0X H1	630	42	TABECAANN**ANN	17.580,00
	800	42	TACFCAANN**ANN	17.971,00
	1000	42	TADGCAANN**ANN	18.672,00
	1250	42	TAEICAANN**ANN	19.233,00
	1600	42	TAFJCAANN**ANN	21.246,00
Masterpact MTZ1 ML5.0X H2	630	50	TEBECAANN**ANN	17.830,00
	800	50	TECFCAANN**ANN	18.233,00
	1000	50	TEDGCAANN**ANN	18.965,00
	1250	50	TEEICAANN**ANN	19.551,00
	1600	50	TEFJCAANN**ANN	22.680,00
Masterpact MTZ1 ML5.0X H3	630	66	TGBECAANN**ANN	17.830,00
	800	66	TGCFCAANN**ANN	18.233,00
	1000	66	TGDGCAANN**ANN	18.965,00
	1250	66	TGEICAANN**ANN	19.551,00
	1600	66	TGFJCAANN**ANN	22.680,00
Micrologic 2.0X korumalı, 3 kutup, 380 V AC, "çekmeceli tip" - Faz Başına Enerji dijital modülü ve ULP haberleşme modülü ile birlikte				
Masterpact MTZ1 ML2.0X H1	630	42	TABEDAANN**ANN	24.943,00
	800	42	TACFADAANN**ANN	25.334,00
	1000	42	TADGADAANN**ANN	26.035,00
	1250	42	TAEIADAANN**ANN	26.596,00
	1600	42	TAFJADAANN**ANN	29.860,00
Masterpact MTZ1 ML2.0X H2	630	50	TEBEDAANN**ANN	25.193,00
	800	50	TECFADAANN**ANN	25.596,00
	1000	50	TEDGADAANN**ANN	26.328,00
	1250	50	TEEIADAANN**ANN	26.913,00
	1600	50	TEFJADAANN**ANN	31.293,00
Masterpact MTZ1 ML2.0X H3	630	66	TGBEDAANN**ANN	25.193,00
	800	66	TGCFADAANN**ANN	25.596,00
	1000	66	TGDGADAANN**ANN	26.328,00
	1250	66	TGEIADAANN**ANN	26.913,00
	1600	66	TGFJADAANN**ANN	31.293,00
Micrologic 5.0X korumalı, 3 kutup, 380 V AC, "çekmeceli tip" - Faz Başına Enerji dijital modülü ve ULP haberleşme modülü ile birlikte				
Masterpact MTZ1 ML5.0X H1	630	42	TABECDAANN**ANN	26.279,00
	800	42	TACFCDAANN**ANN	26.669,00
	1000	42	TADGCDAANN**ANN	27.371,00
	1250	42	TAEICDAANN**ANN	27.932,00
	1600	42	TAFJCDAANN**ANN	31.196,00
Masterpact MTZ1 ML5.0X H2	630	50	TEBECDAANN**ANN	26.529,00
	800	50	TECFCDAANN**ANN	26.932,00
	1000	50	TEDGCDAANN**ANN	27.664,00
	1250	50	TEEICDAANN**ANN	28.249,00
	1600	50	TEFJCDAANN**ANN	32.629,00
Masterpact MTZ1 ML5.0X H3	630	66	TGBECDAANN**ANN	26.529,00
	800	66	TGFCDAANN**ANN	26.932,00
	1000	66	TGDGCDAANN**ANN	27.664,00
	1250	66	TGEICDAANN**ANN	28.249,00
	1600	66	TGFJCDAANN**ANN	32.629,00

YENİ
YENİ
YENİ
YENİ
YENİ

YENİ
YENİ
YENİ
YENİ
YENİ

YENİ
YENİ
YENİ
YENİ
YENİ

YENİ
YENİ
YENİ
YENİ
YENİ

H1

Masterpact MTZ1 - Açık Tip Güç Şalterleri

630-1600A

Life Is On

Schneider
Electric



Masterpact MTZ1

Tip	Anma akımı In(A)	Kesme kap. Icu (kA)	Referans	Fiyat (TL)
Micrologic 2.0X korumalı, 4 kutup, 380 V AC, "sabit tip" - Faz Başına Enerji dijital modülü ile birlikte				
Masterpact MTZ1 ML2.0X H1	630	42	TABEABANN**ANN	19.154,00
	800	42	TACFABANN**ANN	19.642,00
	1000	42	TADGABANN**ANN	20.539,00
	1250	42	TAEIABANN**ANN	21.252,00
	1600	42	TAFJABANN**ANN	23.808,00
Masterpact MTZ1 ML2.0X H2	630	50	TEBEABANN**ANN	19.483,00
	800	50	TECFABANN**ANN	19.990,00
	1000	50	TEDGABANN**ANN	20.911,00
	1250	50	TEEIBANN**ANN	21.655,00
	1600	50	TEFJABANN**ANN	25.626,00
Masterpact MTZ1 ML2.0X H3	630	66	TGBEABANN**ANN	19.483,00
	800	66	TGCFABANN**ANN	19.990,00
	1000	66	TGDGABANN**ANN	20.911,00
	1250	66	TGEIABANN**ANN	21.655,00
	1600	66	TGFJABANN**ANN	25.626,00
Micrologic 5.0X korumalı, 4 kutup, 380 V AC, "sabit tip" - Faz Başına Enerji dijital modülü ile birlikte				
Masterpact MTZ1 ML5.0X H1	630	42	TABECBANN**ANN	20.490,00
	800	42	TACFCBANN**ANN	20.978,00
	1000	42	TADGCBANN**ANN	21.875,00
	1250	42	TAEICBANN**ANN	22.588,00
	1600	42	TAFJCBANN**ANN	25.144,00
Masterpact MTZ1 ML5.0X H2	630	50	TEBECBANN**ANN	20.819,00
	800	50	TEFCBANN**ANN	21.326,00
	1000	50	TEDGCBANN**ANN	22.247,00
	1250	50	TEEICBANN**ANN	22.991,00
	1600	50	TEFJCBANN**ANN	26.962,00
Masterpact MTZ1 ML5.0X H3	630	66	TGBECBANN**ANN	20.819,00
	800	66	TGFCBANN**ANN	21.326,00
	1000	66	TGDGCBANN**ANN	22.247,00
	1250	66	TGEICBANN**ANN	22.991,00
	1600	66	TGFJCBANN**ANN	26.962,00
Micrologic 2.0X korumalı, 4 kutup, 380 V AC, "çekmeceli tip" - Faz Başına Enerji dijital modülü ve ULP haberleşme modülü ile birlikte				
Masterpact MTZ1 ML2.0X H1	630	42	TABEAEAN**ANN	29.628,00
	800	42	TACFAEAN**ANN	30.116,00
	1000	42	TADGAEAN**ANN	31.013,00
	1250	42	TAEIAEAN**ANN	31.726,00
	1600	42	TAFJAEAN**ANN	35.960,00
Masterpact MTZ1 ML2.0X H2	630	50	TEBEAEAN**ANN	29.957,00
	800	50	TECFAEAN**ANN	30.464,00
	1000	50	TEDGAEAN**ANN	31.385,00
	1250	50	TEEIAEAN**ANN	32.129,00
	1600	50	TEFJAEAN**ANN	37.778,00
Masterpact MTZ1 ML2.0X H3	630	66	TGBEAEAN**ANN	29.957,00
	800	66	TGCFAEAN**ANN	30.464,00
	1000	66	TGDGAEAN**ANN	31.385,00
	1250	66	TGEIAEAN**ANN	32.129,00
	1600	66	TGFJAEAN**ANN	37.778,00
Micrologic 5.0X korumalı, 4 kutup, 380 V AC, "çekmeceli tip" - Faz Başına Enerji dijital modülü ve ULP haberleşme modülü ile birlikte				
Masterpact NT ML5.0E H1	630	42	TABECEAN**ANN	30.964,00
	800	42	TACFCEAN**ANN	31.452,00
	1000	42	TADGCEAN**ANN	32.349,00
	1250	42	TAEICEAN**ANN	33.062,00
	1600	42	TAFJCEAN**ANN	37.296,00
Masterpact MTZ1 ML5.0X H2	630	50	TEBECEAN**ANN	31.293,00
	800	50	TEFCCEAN**ANN	31.800,00
	1000	50	TEDGCEAN**ANN	32.721,00
	1250	50	TEEICEAN**ANN	33.465,00
	1600	50	TEFJCEAN**ANN	39.113,00
Masterpact MTZ1 ML5.0X H3	630	66	TGBECEAN**ANN	31.293,00
	800	66	TGCFCEAN**ANN	31.800,00
	1000	66	TGDGCEAN**ANN	32.721,00
	1250	66	TGEICEAN**ANN	33.465,00
	1600	66	TGFJCEAN**ANN	39.113,00

Fiyat listesinde yer alan Masterpact MTZ açık tip güç şalterlerinin tümü yatay bağlantılıdır. Farklı bağlantı tiplerine sahip ürün konfigürasyonları için lütfen 444 30 30 numaralı Müşteri Destek Merkezi'ni arayınız.

Masterpact MTZ2/3 - Açık Tip Güç Şalterleri

800-6300A

Life Is On

Schneider
Electric



Masterpact MTZ2

Tip	Anma akımı In(A)	Kesme kap. Icu (kA)	Referans	Fiyat (TL)
Elektronik korumalı, 3 kutup, 380 V AC, "sabit tip" - Faz Başına Enerji dijital modülü ile birlikte				
Masterpact MTZ2/3 ML2.0X H1	800	66	WACFAAANN**ANN	18.628,00
	1000	66	WADGAAANN**ANN	19.450,00
	1250	66	WAEIAAANN**ANN	20.103,00
	1600	66	WAFJAAANN**ANN	23.608,00
	2000	66	WAGKAAANN**ANN	28.334,00
	2500	66	WAHLAAANN**ANN	36.434,00
	3200	66	WAIPAAANN**ANN	42.687,00
	4000	66	WAJRAAANN**ANN	56.661,00
	4000 b	100	YAJRAAANN**A	72.587,00
	5000	100	YAKSAAANN**A	91.091,00
6300	100	YALUAAENN**A	120.058,00	
Masterpact MTZ2/3 ML5.0X H1	800	66	WACFAAANN**ANN	20.057,00
	1000	66	WADGCAANN**ANN	20.880,00
	1250	66	WAEICAANN**ANN	21.533,00
	1600	66	WAFJCAANN**ANN	25.038,00
	2000	66	WAGKCAANN**ANN	29.763,00
	2500	66	WAHLCAANN**ANN	37.863,00
	3200	66	WAIPCAANN**ANN	44.116,00
	4000	66	WAJRCAANN**ANN	58.090,00
	4000 b	100	YAJRCAANN**A	74.016,00
	5000	100	YAKSCAANN**A	92.520,00
6300	100	YALUCAENN**A	121.487,00	
Elektronik korumalı, 3 kutup, 380 V AC, "sabit tip" - Faz Başına Enerji dijital modülü ile birlikte				
Masterpact MTZ2/3 ML2.0X H2	1250	100	WEEIAAANN**ANN	21.663,00
	1600	100	WEFJAAANN**ANN	25.703,00
	2000	100	WEGKAAANN**ANN	30.736,00
	2500	100	WEHLAAANN**ANN	39.815,00
	3200	100	WEIPAAANN**ANN	47.001,00
	4000	100	WEJRAAANN**ANN	62.933,00
	4000 b	150	YEJRAAANN**A	81.189,00
	5000	150	YEKSAAANN**A	102.467,00
6300	150	YELUAAENN**A	134.495,00	
Masterpact MTZ2/3 ML5.0X H2	1250	100	WEEICAANN**ANN	23.093,00
	1600	100	WEFJCAANN**ANN	27.133,00
	2000	100	WEGKCAANN**ANN	32.165,00
	2500	100	WEHLCAANN**ANN	41.244,00
	3200	100	WEIPCAANN**ANN	48.430,00
	4000	100	WEJRCAANN**ANN	64.363,00
	4000 b	150	YEJRCAANN**A	82.619,00
	5000	150	YEKSCAANN**A	103.897,00
6300	150	YELUCAENN**A	135.925,00	

H3

Masterpact MTZ2/3 - Açık Tip Güç Şalterleri

800-6300A

Life Is On

Schneider
Electric



Masterpact MTZ2

Tip	Anma akımı In(A)	Kesme kap. Icu (kA)	Referans	Fiyat (TL)
Elektronik korumalı, 3 kutup, 380 V AC, "çekmeceli tip" - Faz Başına Enerji dijital modülü ve ULP haberleşme modülü ile birlikte				
Masterpact MTZ2/3 ML2.OX H1	800	66	WACFADAAN**ANN	28.256,00
	1000	66	WADGADAAN**ANN	29.078,00
	1250	66	WAEIADAAN**ANN	29.731,00
	1600	66	WAFJADAAN**ANN	33.236,00
	2000	66	WAGKADAAN**ANN	37.961,00
	2500	66	WAHLADAAN**ANN	47.654,00
	3200	66	WAIPADAAN**ANN	56.648,00
	4000	66	WAJRADAAN**ANN	77.326,00
	4000 b	100	YAJRADAAN**A	107.017,00
	5000	100	YAKSADAAN**A	125.521,00
6300	100	YALUADAN**A	154.488,00	
Masterpact MTZ2/3 ML5.OX H1	800	66	WACFCDAAN**ANN	29.685,00
	1000	66	WADGCDAAN**ANN	30.507,00
	1250	66	WAEICDAAN**ANN	31.160,00
	1600	66	WAFJCDAAN**ANN	34.665,00
	2000	66	WAGKCDAAN**ANN	39.391,00
	2500	66	WAHLCDAAN**ANN	49.083,00
	3200	66	WAIPCDAAN**ANN	58.078,00
	4000	66	WAJRCDAAN**ANN	78.755,00
	4000 b	100	YAJRCDAAN**A	108.446,00
	5000	100	YAKSCDAAN**A	126.950,00
6300	100	YALUCDEAN**A	155.917,00	
Elektronik korumalı, 3 kutup, 380 V AC, "çekmeceli tip" - Faz Başına Enerji dijital modülü ve ULP haberleşme modülü ile birlikte				
Masterpact MTZ2/3 ML2.OX H2	1250	100	WEEIADAAN**ANN	31.291,00
	1600	100	WEFJADAAN**ANN	35.331,00
	2000	100	WEGKADAAN**ANN	40.363,00
	2500	100	WEHLADAAN**ANN	51.035,00
	3200	100	WEIPADAAN**ANN	60.962,00
	4000	100	WEJRADAAN**ANN	83.598,00
	4000 b	150	YEJRADAAN**A	115.620,00
	5000	150	YEKSADAAN**A	136.898,00
6300	150	YELUADAN**A	168.926,00	
Masterpact MTZ2/3 ML5.OX H2	1250	100	WEEICDAAN**ANN	32.720,00
	1600	100	WEFJCDAAN**ANN	36.760,00
	2000	100	WEGKCDAAN**ANN	41.793,00
	2500	100	WEHLCDAAN**ANN	52.464,00
	3200	100	WEIPCDAAN**ANN	62.392,00
	4000	100	WEJRCDAAN**ANN	85.027,00
	4000 b	150	YEJRCDAAN**A	117.049,00
5000	150	YEKSCDAAN**A	138.327,00	
6300	150	YELUCDEAN**A	170.355,00	

H4

Fiyat listesinde yer alan Masterpact MTZ açık tip güç şalterlerinin tümü yatay bağlantılıdır. Farklı bağlantı tiplerine sahip ürün konfigürasyonları için lütfen 444 30 30 numaralı Müşteri Destek Merkezi'ni arayınız.

6300 A ürünlerde sadece dikey bağlantı seçilebilir.

Masterpact MTZ2/3 - Açık Tip Güç Şalterleri

800-6300A

Life Is On

Schneider
Electric

Tip	Anma akımı In(A)	Kesme kap. Icu (kA)	Referans	Fiyat (TL)
Elektronik korumalı, 4 kutup, 380 V AC, "sabit tip" - Faz Başına Enerji dijital modülü ile birlikte				
Masterpact MTZ2/3 ML2.OX H1	800	66	WACFABANN**ANN	22.087,00
	1000	66	WADGABANN**ANN	23.119,00
	1250	66	WAEIABANN**ANN	23.948,00
	1600	66	WAFJABANN**ANN	28.399,00
	2000	66	WAGKABANN**ANN	34.528,00
	2500	66	WAHLABANN**ANN	44.925,00
	3200	66	WAIPABANN**ANN	52.856,00
	4000	66	WAJRABANN**ANN	70.655,00
	4000 b	100	YAJRABANN**A	90.915,00
	5000	100	YAKSABANN**A	114.386,00
6300	100	YALUABENN**A	151.648,00	
Masterpact MTZ2/3 ML5.OX H1	800	66	WACFCBANN**ANN	23.517,00
	1000	66	WADGCBANN**ANN	24.548,00
	1250	66	WAEICBANN**ANN	25.377,00
	1600	66	WAFJCBANN**ANN	29.828,00
	2000	66	WAGKCBANN**ANN	35.957,00
	2500	66	WAHLCBANN**ANN	46.355,00
	3200	66	WAIPCBANN**ANN	54.285,00
	4000	66	WAJRCBANN**ANN	72.084,00
	4000 b	100	YAJRCBANN**A	92.344,00
	5000	100	YAKSCBANN**A	115.815,00
6300	100	YALUCBENN**A	153.078,00	
Elektronik korumalı, 4 kutup, 380 V AC, "sabit tip" - Faz Başına Enerji dijital modülü ile birlikte				
Masterpact MTZ2/3 ML2.OX H2	1250	100	WEEIABANN**ANN	25.938,00
	1600	100	WEFJABANN**ANN	31.055,00
	2000	100	WEGKABANN**ANN	37.556,00
	2500	100	WEHLABANN**ANN	49.207,00
	3200	100	WEIPABANN**ANN	58.325,00
	4000	100	WEJRABANN**ANN	78.611,00
	4000 b	150	YEJRABANN**A	101.834,00
	5000	150	YEKSABANN**A	128.817,00
6300	150	YELUABENN**A	169.970,00	
Masterpact MTZ2/3 ML5.OX H2	1250	100	WEEICBANN**ANN	27.368,00
	1600	100	WEFJCBANN**ANN	32.485,00
	2000	100	WEGKCBANN**ANN	38.986,00
	2500	100	WEHLCBANN**ANN	50.636,00
	3200	100	WEIPCBANN**ANN	59.755,00
	4000	100	WEJRCBANN**ANN	80.041,00
	4000 b	150	YEJRCBANN**A	103.264,00
	5000	150	YEKSCBANN**A	130.246,00
6300	150	YELUCBENN**A	171.399,00	

H5

Masterpact MTZ2/3 - Açık Tip Güç Şalterleri

800-6300A

Life Is On

Schneider
Electric

Tip	Anma akımı In(A)	Kesme kap. Icu (kA)	Referans	Fiyat (TL)
Elektronik korumalı, 4 kutup, 380 V AC, "çekmeceli tip" - Faz Başına Enerji dijital modülü ve ULP haberleşme modülü ile birlikte				
Masterpact MTZ2/3 ML2.0X H1	800	66	WACFAEAA**ANN	33.699,00
	1000	66	WADGAEAA**ANN	34.730,00
	1250	66	WAEIAEAA**ANN	35.559,00
	1600	66	WAFJAEAA**ANN	40.011,00
	2000	66	WAGKAEAA**ANN	46.140,00
	2500	66	WAHLAEAA**ANN	58.691,00
	3200	66	WAIPAEAA**ANN	70.231,00
	4000	66	WAJRAEAA**ANN	95.086,00
	4000 b	100	YAJRAEAA**A	132.159,00
	5000	100	YAKSAEAA**A	155.630,00
6300	100	YALUAEAA**A	192.893,00	
Masterpact MTZ2/3 ML5.0X H1	800	66	WACFCEAA**ANN	35.129,00
	1000	66	WADGCEAA**ANN	36.160,00
	1250	66	WAEICEAA**ANN	36.989,00
	1600	66	WAFJCEAA**ANN	41.440,00
	2000	66	WAGKCEAA**ANN	47.569,00
	2500	66	WAHLCEAA**ANN	60.120,00
	3200	66	WAIPCEAA**ANN	71.660,00
	4000	66	WAJRCEAA**ANN	96.515,00
	4000 b	100	YAJRCEAA**A	133.588,00
	5000	100	YAKSCEAA**A	157.059,00
6300	100	YALUCEAA**A	194.322,00	
Elektronik korumalı, 4 kutup, 380 V AC, "çekmeceli tip" - Faz Başına Enerji dijital modülü ve ULP haberleşme modülü ile birlikte				
Masterpact MTZ2/3 ML2.0X H2	1250	100	WEEIAEAA**ANN	37.550,00
	1600	100	WEFJAEAA**ANN	42.667,00
	2000	100	WEGKAEAA**ANN	49.168,00
	2500	100	WEHLAEAA**ANN	62.973,00
	3200	100	WEIPAEAA**ANN	75.700,00
	4000	100	WEJRAEAA**ANN	103.042,00
	4000 b	150	YEJRAEAA**A	143.079,00
	5000	150	YEKRAEAA**A	170.061,00
6300	150	YELUAEAA**A	211.214,00	
Masterpact MTZ2/3 ML5.0X H2	1250	100	WEEICEAA**ANN	38.980,00
	1600	100	WEFJCEAA**ANN	44.097,00
	2000	100	WEGKCEAA**ANN	50.598,00
	2500	100	WEHLCEAA**ANN	64.402,00
	3200	100	WEIPCEAA**ANN	77.130,00
	4000	100	WEJRCEAA**ANN	104.471,00
	4000 b	150	YEJRCEAA**A	144.508,00
	5000	150	YEKSCEAA**A	171.491,00
6300	150	YELUCEAA**A	212.643,00	

H6

Fiyat listesinde yer alan Masterpact MTZ açık tip güç şalterlerinin tümü yatay bağlantılıdır. Farklı bağlantı tiplerine sahip ürün konfigürasyonları için lütfen 444 30 30 numaralı Müşteri Destek Merkezi'ni arayınız.

6300 A ürünlerde sadece dikey bağlantı seçilebilir.

Masterpact MTZ1/2/3 Aksesuarlar

Life Is On

Schneider
Electric



MTZ1 Motor mekanizması



MTZ2/3 Motor mekanizması



MTZ1/2/3 MX-XF Bobini



FDM128 Pano Gösterge Modülü



EIFE Gömülü Ethernet Arayüzü



Mekanik Sayaç

Tip	Referans	Fiyat (TL)
-----	----------	------------

Masterpact MTZ1/2/3 - yardımcı donanımlar

Motor mekanizması	MCH-MTZ1 için (100-130 V AC)	LV833176SP	3.477,00
	MCH-MTZ1 için (200-240 V AC)	LV833177SP	3.477,00
	MCH-MTZ1 için (277-415 V AC)	LV833179SP	3.477,00
	MCH-MTZ 2/3 için (100-130 V AC)	LV847893SP	3.477,00
	MCH-MTZ 2/3 için (200-240 V AC)	LV847894SP	3.477,00
	MCH-MTZ 2/3 için (380-415 V AC)	LV847895SP	3.477,00

MTZ1/2/3 için yardımcı kontak (sabit tip şalter)	Kontak bloğu (1 adet)	LV847074SP	305,00
MTZ1 için yardımcı kontak (çekmeceli şalter)	Kontak bloğu (1 adet)	LV833098SP	305,00
MTZ2/3 için yardımcı kontak (çekmeceli tip şalter)	Kontak bloğu (1 adet)	LV847849SP	305,00

MX - XF Açırma/Kapama bobini	MTZ1/2/3 için (100-130 V AC)	LV833661SP	1.159,00
MX - XF Açırma/Kapama bobini "Haberleşmeli & Tanılmalı"	MTZ1/2/3 için (100-130 V AC)	LV833035SP	1.159,00
MX - XF Açırma/Kapama bobini	MTZ1/2/3 için (200-250 V AC)	LV833662SP	1.159,00
MX - XF Açırma/Kapama bobini "Haberleşmeli & Tanılmalı"	MTZ1/2/3 için (200-250 V AC)	LV833036SP	1.159,00
MX - XF Açırma/Kapama bobini	MTZ1/2/3 için (380-480 V AC)	LV833664SP	1.159,00
MX - XF Açırma/Kapama bobini "Haberleşmeli & Tanılmalı"	MTZ1/2/3 için (380-480 V AC)	LV833038SP	1.159,00
MN Düşük gerilim bobini	MTZ1/2/3 için (100-130 V AC)	LV833670SP	1.708,00
MN Düşük gerilim bobini	MTZ1/2/3 için (200-250 V AC)	LV833671SP	1.708,00
MN Düşük gerilim bobini	MTZ1/2/3 için (380-480 V AC)	LV833673SP	1.708,00
"Haberleşmeli & Tanılmalı" bobinler için kablaj kiti	MTZ1 için	LV833118	110,00
"Haberleşmeli & Tanılmalı" bobinler için kablaj kiti	MTZ2/3 için	LV847904	110,00
İzolasyon Modülü	MTZ1/2/3	LV850056SP	1.708,00

Çekmece konum kontakları (MTZ1/2/3 için)	Çekmece bağlantıda konum kontağı	LV833170SP	195,00
	Test pozisyonu konum kontağı	LV833170SP	195,00
	Çekmece bağlantısı kesildi konum kontağı	LV833170SP	195,00

1) Haberleşmeli bobinler için: Haberleşmeli bobin referansı (MX -XF) + Kablaj kiti + İzolasyon modülü birlikte sipariş edilmelidir.

Micrologic X Kontrol Ünitesi ve Haberleşme Sistemi - yardımcı donanımlar

Haberleşme sistemi için yardımcı donanımlar

FDM128 Dokunmatik Ekranlı Pano Üzeri Gösterge Modülü		LV434128	3.751,00
EIFE Gömülü Ethernet Arayüzü (çekmeceli MTZ1 şalterler için)		LV851100SP	4.148,00
EIFE Gömülü Ethernet Arayüzü (çekmeceli MTZ2/3 şalterler için)		LV851200SP	4.148,00
ULP Haberleşme modülü (MTZ1, sabit tip için)		LV850063SP	1.025,00
ULP Haberleşme modülü (MTZ1, çekmeceli tip için)		LV850064SP	1.025,00
ULP Haberleşme modülü (MTZ2/3, sabit tip için)		LV850061SP	1.025,00
ULP Haberleşme modülü (MTZ2/3, çekmeceli tip için)		LV850062SP	1.025,00
ULP Modbus interface modül, IFM		LV434000	949,00
ULP Cord bağlantı kablosu	0,35 m	LV434195	260,00
	1,3 m	LV434196	275,00
	3 m	LV434197	334,00

RJ45 / RJ45 haberleşme kablosu	1 m x 5 adet	TRV00810	363,00
	2 m x 5 adet	TRV00820	384,00
	3 m x 5 adet	TRV00830	515,00

Mekanik çalışma sayacı

Masterpact MTZ1 için	LV833895SP	793,00
Masterpact MTZ2/3 için	LV848535SP	946,00

Masterpact MTZ1/2/3 - diğer yardımcı donanımlar

Haberleşme sistemi için yardımcı donanımlar

Pano montaj çerçeveleri	Masterpact MTZ1 sabit tip	LV833718SP	244,00
	Masterpact MTZ1 çekmeceli tip	LV833857SP	305,00
	Masterpact MTZ2/3 sabit tip	LV848601SP	275,00
	Masterpact MTZ2/3 çekmeceli tip	LV848603SP	336,00
	Faz ayırıcı	MTZ1 630-1600A 3P, önden ve arkadan bağlantı için	LV833622SP

1) Masterpact MTZ açık tip güç şalterlerinde kontak bloğu standart olarak bulunur.

2) Masterpact MTZ açık tip güç şalterleri FDM121 ile uyumlu değildir. Pano üzerinden lokal izleme ve kontrol için FDM128 pano üzeri gösterge modülü kullanılmalıdır.

Tip	Referans	Fiyat (EUR)
Masterpact MTZ1/2/3 - yardımcı donanımlar		
"Faz Başına Enerji" dijital modülü	LV850002X	43,00
"Dalga Formu Görüntüleme" dijital modülü	LV850003X	302,00
"Yeniden Devreye Alma Asistanı" dijital modülü	LV850004X	95,00
"Masterpact Operasyon Asistanı" dijital modülü	LV850005X	74,00
"Harmonik Analizi" dijital modülü	LV850006X	414,00
"ANSI 51N/51G - Toprak Hatası Alarmı" dijital modülü	LV850007X	391,00
"ERMS - Ark Oluşumunda Ani Açtırma" dijital modülü	LV850009X	2.992,00
"ANSI 32P - Ters Aktif Güç Koruması" dijital modülü	LV850011X	375,00
"ANSI 27/59 - Düşük/Aşırı Gerilim Koruması" dijital modülü	LV850012X	375,00
"Eski Modbus Veri Dizini" dijital modülü	LV850045X	132,00



KORUMA

ANSI 51N/51G - Toprak Hatası Alarmı: Toprak hatası dijital modülü, faz-toprak koruma değerlerine giderek yaklaşım eğilimi gösteren rezistif kaynaklı toprak hatalarının erken teşhisine olanak tanır. Alarmlar, sistemi hatalardan temizlemek üzere bakım personelinin doğru zamanda uygun çözümle hareket etmek konusunda yönlendirir.

ERMS - Ark Oluşumunda Ani Açtırma: ERMS fonksiyonu, ark kıvılcıklarının etkilerine karşı enerji altındaki kurulumla yakın veya civarında çalışan personeli korumaya yönelik yürürlükte olan yönetmeliklere uyumludur. Micrologic X ünitesinin arka mavi ışıklandırması sayesinde ERMS fonksiyonunun devrede olma durumu uzaktan gözlemlenebilir. ERMS akıllı telefon ile devreye alınabilir, devreden çıkarılabilir.

ANSI 32P - Ters Aktif Güç Koruması: Bu fonksiyon, harici şebeke ve jeneratör uygulamalarını veya birkaç jeneratörün paralel senkron çalışmasını izlemek üzere gerekli verileri sağlar. Jeneratör, yol vericiyi etkileyecek şekilde senkron motor olarak çalışmaya başladığı anda en kısa sürede açtırma sağlar. Ayrıca elektrik dağıtımının farklı noktaları arasındaki aktif güç transferini izlemeye olanak tanır.

ANSI 27/59 - Düşük/Aşırı Gerilim Koruması: Bu fonksiyon jeneratör koruması sağlar. Faz-faz ya da faz-nötr gerilimlerinin devamlı olarak izlenmesi, anormal veya kritik koşulların oluşması durumunda, sistemi korumak için gerekli önlemlerin alınmasına olanak tanır. Örn ; yük atma, yük transferi ve acil jeneratör devreye alma.



ÖLÇÜM

Faz Başına Enerji: Alçak gerilim sistemlerinde büyük oranda dengesiz yüklerin olduğu, farklı kullanım alanlarının mevcut olduğu veya her fazdan ayrı beslenen farklı kullanıcıların olduğu durumlarda faz başına enerji takibini mümkün kılar.

Harmonik Analizi: Bu dijital modül, IEC 61000-4-30 (Test ve Ölçüm Teknikleri - Güç Kalitesi Ölçüm Metodları) standardına uygun olarak 200 ms periyotlar ile 40. gerilim ve akım harmonik sırasına kadar harmonik analiz yapar. Micrologic X kontrol üniteleri 3sn. periyotlar ile ortalama harmonik değerlerini hesaplar. Harmonikler akıllı telefon aracılığı ile kolaylıkla görüntülenebilir ve gerektiğinde bir uzman ile paylaşılabilir.



BAKIM & TANILAMA

Dalga Formu Görüntüleme: Dalga formlarının otomatik olarak kayıt altına alınması, arıza nedeniyle meydana gelen açtırmaların nedenlerinin analiz edilmesini sağlar. Tek bakışta, açtırma nedenini, arıza büyüklüğünü (genlik ve süre bilgileri ile) ve kurulumda meydana gelen olası hasarların anlaşılmasını sağlar. SDE (hata nedeniyle açtırma) / Açma / ZSI gibi dijital sinyaller, devre kesicinin davranışının analizini mümkün kılar (cevap süresi, selektivite).

Yeniden Devreye Alma Asistanı: Bu fonksiyon, açtırma, açma veya ana güç kaynağı kesintisi ardından kritik yükleri besleyen güç kaynaklarında enerji sürekliliğini sağlamayı amaçlar.

Masterpact Operasyon Asistanı: Bu fonksiyon, Bluetooth bağlantısı ile 10 metre uzaklıktan devre kesiciyi açma ve kapamaya olanak tanır. İlave dokümantasyon incelemesi ve uzun süreli eğitimlere ihtiyaç duymaksızın devreye alma (kapama) süresini hızlandırır.

Eski Modbus Veri Dizini: Eski tip modbus veri dizinini içeren bu dijital modül, sistem entegratörünün, mevcut izleme ve kumanda sisteminde halihazırda bulunan modbus sürücülerini kullanmasına olanak tanır. Masterpact NT/NW ve Masterpact MTZ'in birlikte kullanımını sağlar.

Masterpact NT - Açık Tip Güç Şalterleri

630-1600A

Life Is On

Schneider
Electric



Masterpact NT

Tip	Anma akımı In(A)	Kesme kap. Icu (kA)	Referans	Fiyat (TL)
Enerjimetre Micrologic 2.0E korumalı, 3 kutup, 380 V AC, "sabit tip"				
Masterpact NT ML2.0E H1	630	42	NT06H1 3P ML2E••	15.117,00
	800	42	NT08H1 3P ML2E••	15.419,00
	1000	42	NT10H1 3P ML2E••	16.080,00
	1250	42	NT12H1 3P ML2E••	16.610,00
	1600	42	NT16H1 3P ML2E••	18.509,00
Masterpact NT ML2.0E H2	630	50	NT06H2 3P ML2E••	15.362,00
	800	50	NT08H2 3P ML2E••	15.669,00
	1000	50	NT10H2 3P ML2E••	16.360,00
	1250	50	NT12H2 3P ML2E••	16.907,00
	1600	50	NT16H2 3P ML2E••	19.860,00
Enerjimetre Micrologic 5.0E korumalı, 3 kutup, 380 V AC, "sabit tip"				
Masterpact NT ML5.0E H1	630	42	NT06H1 3P ML5E••	16.296,00
	800	42	NT08H1 3P ML5E••	16.622,00
	1000	42	NT10H1 3P ML5E••	17.283,00
	1250	42	NT12H1 3P ML5E••	17.812,00
	1600	42	NT16H1 3P ML5E••	19.712,00
Masterpact NT ML5.0E H2	630	50	NT06H2 3P ML5E••	16.541,00
	800	50	NT08H2 3P ML5E••	16.872,00
	1000	50	NT10H2 3P ML5E••	17.562,00
	1250	50	NT12H2 3P ML5E••	18.110,00
	1600	50	NT16H2 3P ML5E••	21.063,00
Enerjimetre Micrologic 2.0E korumalı, 3 kutup, 380 V AC, "çekmeceli tip"				
Masterpact NT ML2.0E H1	630	42	NT06H1 3P ML2EW••	21.210,00
	800	42	NT08H1 3P ML2EW••	21.635,00
	1000	42	NT10H1 3P ML2EW••	22.295,00
	1250	42	NT12H1 3P ML2EW••	22.825,00
	1600	42	NT16H1 3P ML2EW••	25.742,00
Masterpact NT ML2.0E H2	630	50	NT06H2 3P ML2EW••	22.454,00
	800	50	NT08H2 3P ML2EW••	22.903,00
	1000	50	NT10H2 3P ML2EW••	23.593,00
	1250	50	NT12H2 3P ML2EW••	24.141,00
	1600	50	NT16H2 3P ML2EW••	27.094,00
Enerjimetre Micrologic 5.0E korumalı, 3 kutup, 380 V AC, "çekmeceli tip"				
Masterpact NT ML5.0E H1	630	42	NT06H1 3P ML5EW••	22.389,00
	800	42	NT08H1 3P ML5EW••	22.837,00
	1000	42	NT10H1 3P ML5EW••	23.498,00
	1250	42	NT12H1 3P ML5EW••	24.028,00
	1600	42	NT16H1 3P ML5EW••	26.945,00
Masterpact NT ML5.0E H2	630	50	NT06H2 3P ML5EW••	23.633,00
	800	50	NT08H2 3P ML5EW••	24.105,00
	1000	50	NT10H2 3P ML5EW••	24.796,00
	1250	50	NT12H2 3P ML5EW••	25.344,00
	1600	50	NT16H2 3P ML5EW••	28.297,00

H9

Masterpact NT - Açık Tip Güç Şalterleri

630-1600A

Life Is On

Schneider
Electric

Tip	Anma akımı In(A)	Kesme kap. Icu (kA)	Referans	Fiyat (TL)
Enerjimetre Micrologic 2.0E korumalı, 4 kutup, 380 V AC, "sabit tip"				
Masterpact NT ML2.0E H1	630	42	NT06H1 4P ML2E••	17.895,00
	800	42	NT08H1 4P ML2E••	18.253,00
	1000	42	NT10H1 4P ML2E••	19.098,00
	1250	42	NT12H1 4P ML2E••	19.771,00
	1600	42	NT16H1 4P ML2E••	22.176,00
Masterpact NT ML2.0E H2	630	50	NT06H2 4P ML2E••	18.216,00
	800	50	NT08H2 4P ML2E••	18.580,00
	1000	50	NT10H2 4P ML2E••	19.450,00
	1250	50	NT12H2 4P ML2E••	20.146,00
	1600	50	NT16H2 4P ML2E••	23.891,00
Enerjimetre Micrologic 5.0E korumalı, 4 kutup, 380 V AC, "sabit tip"				
Masterpact NT ML5.0E H1	630	42	NT06H1 4P ML5E••	19.074,00
	800	42	NT08H1 4P ML5E••	19.456,00
	1000	42	NT10H1 4P ML5E••	20.301,00
	1250	42	NT12H1 4P ML5E••	20.974,00
	1600	42	NT16H1 4P ML5E••	23.379,00
Masterpact NT ML5.0E H2	630	50	NT06H2 4P ML5E••	19.395,00
	800	50	NT08H2 4P ML5E••	19.783,00
	1000	50	NT10H2 4P ML5E••	20.652,00
	1250	50	NT12H2 4P ML5E••	21.349,00
	1600	50	NT16H2 4P ML5E••	25.094,00
Enerjimetre Micrologic 2.0E korumalı, 4 kutup, 380 V AC, "çekmeceli tip"				
Masterpact NT ML2.0E H1	630	42	NT06H1 4P ML2EW••	25.249,00
	800	42	NT08H1 4P ML2EW••	25.754,00
	1000	42	NT10H1 4P ML2EW••	26.600,00
	1250	42	NT12H1 4P ML2EW••	27.273,00
	1600	42	NT16H1 4P ML2EW••	31.077,00
Masterpact NT ML2.0E H2	630	50	NT06H2 4P ML2EW••	26.942,00
	800	50	NT08H2 4P ML2EW••	27.481,00
	1000	50	NT10H2 4P ML2EW••	28.350,00
	1250	50	NT12H2 4P ML2EW••	29.047,00
	1600	50	NT16H2 4P ML2EW••	32.791,00
Enerjimetre Micrologic 5.0E korumalı, 4 kutup, 380 V AC, "çekmeceli tip"				
Masterpact NT ML5.0E H1	630	42	NT06H1 4P ML5EW••	26.428,00
	800	42	NT08H1 4P ML5EW••	26.957,00
	1000	42	NT10H1 4P ML5EW••	27.802,00
	1250	42	NT12H1 4P ML5EW••	28.475,00
	1600	42	NT16H1 4P ML5EW••	32.279,00
Masterpact NT ML5.0E H2	630	50	NT06H2 4P ML5EW••	28.121,00
	800	50	NT08H2 4P ML5EW••	28.683,00
	1000	50	NT10H2 4P ML5EW••	29.553,00
	1250	50	NT12H2 4P ML5EW••	30.249,00
	1600	50	NT16H2 4P ML5EW••	33.994,00

H10

NT ve NW Açık tip güç devre kesicileri için

•• Arka bağlantı tipine karşılık gelen kodu referanstaki noktanın yerine koyunuz. İlk noktayı, üst bağlantı tipi; ikinci noktayı, alt bağlantı tipi için kullanınız.

NT

Örnek1: NT16H13PML2AHH: üst yatay, alt yatay bağlantılı NT1600A.

Örnek2: NT16H13PML2AHV: üst yatay, alt dikey bağlantılı NT1600A.

NW

Örnek1: NW16H13PML2EHH: üst yatay, alt yatay bağlantılı NW1600A.

Örnek2: NW16H13PML2EHV: üst yatay, alt dikey bağlantılı NW1600A.

H: yatay bağlantı

V: dikey bağlantı

F: önden bağlantı (C grubu)

5000 A ürünlerde sadece H ve V bağlantı, 6300 A ürünlerde sadece V bağlantı seçilebilir.

BCM ULP haberleşme modülü devre kesicileri beraber montajlı olarak gönderilmektedir. Ayrı satışı yoktur.

Haberleşmeli devre kesiciler için referans sonuna "C" eklenmelidir.

Ör ; NT12H13PML2EHH => NT12H13PML2EHH C şeklinde olmalıdır.

Masterpact NW - Açık Tip Güç Şalterleri

800-6300A

Life Is On

Schneider
Electric



Masterpact NW

Tip	Anma akımı In(A)	Kesme kap. Icu (kA)	Referans	Fiyat (TL)
Enerjimetrel elektronik korumalı, 3 kutup, 380 V AC, "sabit tip"				
Masterpact NW ML2.0E H1	800	65	NW08H1 3P ML2E••	17.410,00
	1000	65	NW10H1 3P ML2E••	18.178,00
	1250	65	NW12H1 3P ML2E••	18.786,00
	1600	65	NW16H1 3P ML2E••	22.067,00
	2000	65	NW20H1 3P ML2E••	26.466,00
	2500	65	NW25H1 3P ML2E••	34.060,00
	3200	65	NW32H1 3P ML2E••	39.901,00
	4000	65	NW40H1 3P ML2E••	52.953,00
	4000 b	100	NW40bH1 3P ML2E••	67.843,00
	5000	100	NW50H1 3P ML2E••	85.135,00
6300	100	NW63H1 3P ML2EVV	112.210,00	
Masterpact NW ML5.0E H1	800	65	NW08H1 3P ML5E••	18.746,00
	1000	65	NW10H1 3P ML5E••	19.514,00
	1250	65	NW12H1 3P ML5E••	20.122,00
	1600	65	NW16H1 3P ML5E••	23.403,00
	2000	65	NW20H1 3P ML5E••	27.802,00
	2500	65	NW25H1 3P ML5E••	35.396,00
	3200	65	NW32H1 3P ML5E••	41.237,00
	4000	65	NW40H1 3P ML5E••	54.289,00
	4000 b	100	NW40bH1 3P ML5E••	69.179,00
	5000	100	NW50H1 3P ML5E••	86.471,00
6300	100	NW63H1 3P ML5EVV	113.546,00	
Enerjimetrel elektronik korumalı, 3 kutup, 380 V AC, "sabit tip"				
Masterpact NW ML2.0E H2	1250	100	NW12H2 3P ML2E••	20.248,00
	1600	100	NW16H2 3P ML2E••	24.025,00
	2000	100	NW20H2 3P ML2E••	28.715,00
	2500	100	NW25H2 3P ML2E••	37.215,00
	3200	100	NW32H2 3P ML2E••	43.936,00
	4000	100	NW40H2 3P ML2E••	58.813,00
	4000 b	150	NW40bH2 3P ML2E••	75.887,00
	5000	150	NW50H2 3P ML2E••	95.771,00
6300	150	NW63H2 3P ML2EVV	125.704,00	
Masterpact NW ML5.0E H2	1250	100	NW12H2 3P ML5E••	21.584,00
	1600	100	NW16H2 3P ML5E••	25.361,00
	2000	100	NW20H2 3P ML5E••	30.051,00
	2500	100	NW25H2 3P ML5E••	38.552,00
	3200	100	NW32H2 3P ML5E••	45.273,00
	4000	100	NW40H2 3P ML5E••	60.150,00
	4000 b	150	NW40bH2 3P ML5E••	77.223,00
	5000	150	NW50H2 3P ML5E••	97.108,00
6300	150	NW63H2 3P ML5EVV	127.041,00	

H11

Masterpact NW - Açık Tip Güç Şalterleri

800-6300A

Life Is On

Schneider
Electric



Masterpact NW

Tip	Anma akımı In(A)	Kesme kap. Icu (kA)	Referans	Fiyat (TL)
Enerjimetrel elektronik korumalı, 3 kutup, 380 V AC, "çekmeceli tip"				
Masterpact NW ML2.0E H1	800	65	NW08H1 3P ML2EW••	25.447,00
	1000	65	NW10H1 3P ML2EW••	26.215,00
	1250	65	NW12H1 3P ML2EW••	26.823,00
	1600	65	NW16H1 3P ML2EW••	30.104,00
	2000	65	NW20H1 3P ML2EW••	35.992,00
	2500	65	NW25H1 3P ML2EW••	43.586,00
	3200	65	NW32H1 3P ML2EW••	51.993,00
	4000	65	NW40H1 3P ML2EW••	71.309,00
	4000 b	100	NW40bH1 3P ML2EW••	99.059,00
	5000	100	NW50H1 3P ML2EW••	116.351,00
6300	100	NW63H1 3P ML2EWWW	143.426,00	
Masterpact NW ML5.0E H1	800	65	NW08H1 3P ML5EW••	26.784,00
	1000	65	NW10H1 3P ML5EW••	27.551,00
	1250	65	NW12H1 3P ML5EW••	28.160,00
	1600	65	NW16H1 3P ML5EW••	31.441,00
	2000	65	NW20H1 3P ML5EW••	37.328,00
	2500	65	NW25H1 3P ML5EW••	44.922,00
	3200	65	NW32H1 3P ML5EW••	53.330,00
	4000	65	NW40H1 3P ML5EW••	72.645,00
	4000 b	100	NW40bH1 3P ML5EW••	100.395,00
	5000	100	NW50H1 3P ML5EW••	117.687,00
6300	100	NW63H1 3P ML5EWWW	144.762,00	
Enerjimetrel elektronik korumalı, 3 kutup, 380 V AC, "çekmeceli tip"				
Masterpact NW ML2.0E H2	1250	100	NW12H2 3P ML2EW••	28.285,00
	1600	100	NW16H2 3P ML2EW••	32.062,00
	2000	100	NW20H2 3P ML2EW••	38.241,00
	2500	100	NW25H2 3P ML2EW••	46.741,00
	3200	100	NW32H2 3P ML2EW••	56.029,00
	4000	100	NW40H2 3P ML2EW••	77.170,00
	4000 b	150	NW40bH2 3P ML2EW••	107.103,00
	5000	150	NW50H2 3P ML2EW••	126.988,00
6300	150	NW63H2 3P ML2EWWW	156.921,00	
Masterpact NW ML5.0E H2	1250	100	NW12H2 3P ML5EW••	29.621,00
	1600	100	NW16H2 3P ML5EW••	33.399,00
	2000	100	NW20H2 3P ML5EW••	39.577,00
	2500	100	NW25H2 3P ML5EW••	48.077,00
	3200	100	NW32H2 3P ML5EW••	57.365,00
	4000	100	NW40H2 3P ML5EW••	78.506,00
	4000 b	150	NW40bH2 3P ML5EW••	108.439,00
	5000	150	NW50H2 3P ML5EW••	128.324,00
6300	150	NW63H2 3P ML5EWWW	158.257,00	

1000V ürünler için 444 30 30 numaralı Müşteri Destek Merkezi'ni arayınız.

BCM ULP haberleşme modülü devre kesiciliyle beraber montajlı olarak gönderilmektedir. Ayrı satışı yoktur.
Haberleşmeli devre kesiciler için referans sonuna "C" eklenmelidir.
Ör ; NW12H13PML2EHH => NW12H13PML2EHH C şeklinde olmalıdır.

H12

Masterpact NW - Açık Tip Güç Şalterleri

800-6300A

Life Is On

Schneider
Electric

Tip	Anma akımı In(A)	Kesme kap. Icu (kA)	Referans	Fiyat (TL)
Enerjimetreli elektronik korumalı, 4 kutup, 380 V AC, "sabit tip"				
Masterpact NW ML2.0E H1	800	65	NW08H1 4P ML2E••	20.645,00
	1000	65	NW10H1 4P ML2E••	21.611,00
	1250	65	NW12H1 4P ML2E••	22.385,00
	1600	65	NW16H1 4P ML2E••	26.545,00
	2000	65	NW20H1 4P ML2E••	32.274,00
	2500	65	NW25H1 4P ML2E••	41.992,00
	3200	65	NW32H1 4P ML2E••	49.400,00
	4000	65	NW40H1 4P ML2E••	66.037,00
	4000 b	100	NW40bH1 4P ML2E••	84.963,00
	5000	100	NW50H1 4P ML2E••	106.898,00
6300	100	NW63H1 4P ML2EVV	141.739,00	
Masterpact NW ML5.0E H1	800	65	NW08H1 4P ML5E••	21.981,00
	1000	65	NW10H1 4P ML5E••	22.947,00
	1250	65	NW12H1 4P ML5E••	23.721,00
	1600	65	NW16H1 4P ML5E••	27.882,00
	2000	65	NW20H1 4P ML5E••	33.610,00
	2500	65	NW25H1 4P ML5E••	43.328,00
	3200	65	NW32H1 4P ML5E••	50.737,00
	4000	65	NW40H1 4P ML5E••	67.373,00
	4000 b	100	NW40bH1 4P ML5E••	86.299,00
	5000	100	NW50H1 4P ML5E••	108.234,00
6300	100	NW63H1 4P ML5EVV	143.075,00	
Enerjimetreli elektronik korumalı, 4 kutup, 380 V AC, "sabit tip"				
Masterpact NW ML2.0E H2	1250	100	NW12H2 4P ML2E••	24.243,00
	1600	100	NW16H2 4P ML2E••	29.026,00
	2000	100	NW20H2 4P ML2E••	35.125,00
	2500	100	NW25H2 4P ML2E••	45.994,00
	3200	100	NW32H2 4P ML2E••	54.514,00
	4000	100	NW40H2 4P ML2E••	73.472,00
	4000 b	150	NW40bH2 4P ML2E••	95.170,00
	5000	150	NW50H2 4P ML2E••	120.386,00
	6300	150	NW63H2 4P ML2EVV	158.859,00
Masterpact NW ML5.0E H2	1250	100	NW12H2 4P ML5E••	25.580,00
	1600	100	NW16H2 4P ML5E••	30.362,00
	2000	100	NW20H2 4P ML5E••	36.461,00
	2500	100	NW25H2 4P ML5E••	47.330,00
	3200	100	NW32H2 4P ML5E••	55.850,00
	4000	100	NW40H2 4P ML5E••	74.809,00
	4000 b	150	NW40bH2 4P ML5E••	96.506,00
	5000	150	NW50H2 4P ML5E••	121.722,00
6300	150	NW63H2 4P ML5EVV	160.195,00	

H13

Masterpact NW - Açık Tip Güç Şalterleri

800-6300A

Life Is On

Schneider
Electric

Tip	Anma akımı In(A)	Kesme kap. Icu (kA)	Referans	Fiyat (TL)
Enerjimetrel elektronik korumalı, 4 kutup, 380 V AC, "çekmeceli tip"				
Masterpact NW ML2.0E H1	800	65	NW08H1 4P ML2EW••	30.534,00
	1000	65	NW10H1 4P ML2EW••	31.500,00
	1250	65	NW12H1 4P ML2EW••	32.274,00
	1600	65	NW16H1 4P ML2EW••	36.435,00
	2000	65	NW20H1 4P ML2EW••	44.181,00
	2500	65	NW25H1 4P ML2EW••	53.899,00
	3200	65	NW32H1 4P ML2EW••	64.681,00
	4000	65	NW40H1 4P ML2EW••	87.913,00
	4000 b	100	NW40bH1 4P ML2EW••	122.556,00
	5000	100	NW50H1 4P ML2EW••	144.491,00
6300	100	NW63H1 4P ML2EWW	179.332,00	
Masterpact NW ML5.0E H1	800	65	NW08H1 4P ML5EW••	31.871,00
	1000	65	NW10H1 4P ML5EW••	32.836,00
	1250	65	NW12H1 4P ML5EW••	33.610,00
	1600	65	NW16H1 4P ML5EW••	37.771,00
	2000	65	NW20H1 4P ML5EW••	45.517,00
	2500	65	NW25H1 4P ML5EW••	55.235,00
	3200	65	NW32H1 4P ML5EW••	66.017,00
	4000	65	NW40H1 4P ML5EW••	89.249,00
	4000 b	100	NW40bH1 4P ML5EW••	123.892,00
	5000	100	NW50H1 4P ML5EW••	145.827,00
6300	100	NW63H1 4P ML5EWW	180.668,00	
Enerjimetrel elektronik korumalı, 4 kutup, 380 V AC, "çekmeceli tip"				
Masterpact NW ML2.0E H2	1250	100	NW12H2 4P ML2EW••	34.133,00
	1600	100	NW16H2 4P ML2EW••	38.916,00
	2000	100	NW20H2 4P ML2EW••	47.032,00
	2500	100	NW25H2 4P ML2EW••	57.901,00
	3200	100	NW32H2 4P ML2EW••	69.794,00
	4000	100	NW40H2 4P ML2EW••	95.348,00
	4000 b	150	NW40bH2 4P ML2EW••	132.763,00
	5000	150	NW50H2 4P ML2EW••	157.979,00
	6300	150	NW63H2 4P ML2EWW	196.452,00
Masterpact NW ML5.0E H2	1250	100	NW12H2 4P ML5EW••	35.469,00
	1600	100	NW16H2 4P ML5EW••	40.252,00
	2000	100	NW20H2 4P ML5EW••	48.368,00
	2500	100	NW25H2 4P ML5EW••	59.237,00
	3200	100	NW32H2 4P ML5EW••	71.131,00
	4000	100	NW40H2 4P ML5EW••	96.684,00
	4000 b	150	NW40bH2 4P ML5EW••	134.099,00
	5000	150	NW50H2 4P ML5EW••	159.315,00
6300	150	NW63H2 4P ML5EWW	197.788,00	

H14

1000V ürünler için 444 30 30 numaralı Müşteri Destek Merkezi'ni arayınız.

BCM ULP haberleşme modülü devre kesicileriyle beraber montajlı olarak gönderilmektedir. Ayrı satışı yoktur.

Haberleşmeli devre kesiciler için referans sonuna "C" eklenmelidir.

Ör ; NW12H13PML2EHH => NW12H13PML2EHHC şeklinde olmalıdır.



NT Motor mekanizması



NW Motor mekanizması



XF-MX Gerilim bobini

Tip	Referans	Fiyat (TL)	
Masterpact NT/NW - yardımcı donanımlar			
Sabit tipler için yardımcı donanımlar			
Motor mekanizması	MCH-NT için (100-130 V AC)	47395	3.251,00
	MCH-NT için (200-240 V AC)	47396	3.251,00
	MCH-NT için (277-415 V AC)	47398	3.251,00
	MCH-NW için (100-130 V AC)	48211	3.251,00
	MCH-NW için (200-240 V AC)	48212	3.251,00
	MCH-NW için (380-415 V AC)	48214	3.251,00
NW için yardımcı kontak	40F kontak bloğu (1)	48198	1.181,00
MX açtırma bobini	100-130 V AC	47362	754,00
MX açtırma bobini "Haberleşmeli Tip"	100-130 V AC	47323	754,00
MX açtırma bobini	200-250 V AC	47363	754,00
MX açtırma bobini "Haberleşmeli Tip"	200-250 V AC	47324	754,00
MX açtırma bobini	380-480 V AC	47365	754,00
MX açtırma bobini "Haberleşmeli Tip"	380-480 V AC	47326	754,00
XF kapama bobini	100-130 V AC	47352	754,00
XF kapama bobini "Haberleşmeli Tip"	100-130 V AC	47313	754,00
XF kapama bobini	200-250 V AC	47353	754,00
XF kapama bobini "Haberleşmeli Tip"	200-250 V AC	47314	754,00
XF kapama bobini	380-480 V AC	47355	754,00
XF kapama bobini "Haberleşmeli Tip"	380-480 V AC	47316	754,00
MN düşük gerilim bobini	100-130 V AC	47382	1.610,00
MN düşük gerilim bobini	200-250 V AC	47383	1.610,00
MN düşük gerilim bobini	380-480 V AC	47385	1.610,00
Çekmeceli tipler için yardımcı donanımlar			
Motor mekanizması	MCH-NT için (100-130 V AC)	47465	3.251,00
	MCH-NT için (200-240 V AC)	47466	3.251,00
	MCH-NT için (277-415 V AC)	47468	3.251,00
	MCH-NW için (100-130 V AC)	48526	3.251,00
	MCH-NW için (200-240 V AC)	48527	3.251,00
	MCH-NW için (380-415 V AC)	48529	3.251,00
NW için yardımcı kontak	40F kontak bloğu (1)	48468	1.181,00
Çekmece konum kontakları	Çekmece bağlantıda konum kontağı	33751	178,00
	Test pozisyonu konum kontağı	33752	178,00
	Çekmece bağlantısı kesildi konum kontağı	33753	178,00
MX Açtırma bobini	NT için (100-130 V AC)	33812	754,00
MX Açtırma bobini "Haberleşmeli Tip"	NT için (100-130 V AC)	33794	754,00
MX Açtırma bobini	NT için (200-250 V AC)	33813	754,00
MX Açtırma bobini "Haberleşmeli Tip"	NT için (200-250 V AC)	33795	754,00
MX Açtırma bobini	NT için (380-480 V AC)	33815	754,00
MX Açtırma bobini "Haberleşmeli Tip"	NT için (380-480 V AC)	33797	754,00
MX Açtırma bobini	NW için (100-130 V AC)	48493	754,00
MX Açtırma bobini "Haberleşmeli Tip"	NW için (100-130 V AC)	48460	754,00
MX Açtırma bobini	NW için (200-250 V AC)	48494	754,00
MX Açtırma bobini "Haberleşmeli Tip"	NW için (200-250 V AC)	48461	754,00
MX Açtırma bobini	NW için (380-480 V AC)	48496	754,00
MX Açtırma bobini "Haberleşmeli Tip"	NW için (380-480 V AC)	48463	754,00
XF Kapama bobini	NT için (100-130 V AC)	47442	754,00
XF Kapama bobini "Haberleşmeli Tip"	NT için (100-130 V AC)	47414	754,00
XF Kapama bobini	NT için (200-250 V AC)	47443	754,00
XF Kapama bobini "Haberleşmeli Tip"	NT için (200-250 V AC)	47415	754,00
XF Kapama bobini	NT için (380-480 V AC)	47445	754,00
XF Kapama bobini "Haberleşmeli Tip"	NT için (380-480 V AC)	47417	754,00
XF Kapama bobini	NW için (100-130 V AC)	48483	754,00
XF Kapama bobini "Haberleşmeli Tip"	NW için (100-130 V AC)	48451	754,00
XF Kapama bobini	NW için (200-250 V AC)	48484	754,00
XF Kapama bobini "Haberleşmeli Tip"	NW için (200-250 V AC)	48452	754,00
XF Kapama bobini	NW için (380-480 V AC)	48486	754,00
XF Kapama bobini "Haberleşmeli Tip"	NW için (380-480 V AC)	48454	754,00
MN Düşük gerilim bobini	NT için (200-250 V AC)	33822	1.610,00
	NT için (380-480 V AC)	33824	1.610,00
	NW için (100-130 V AC)	48503	1.610,00
	NW için (200-250 V AC)	48504	1.610,00
	NW için (380-480 V AC)	48506	1.610,00

Masterpact NT/NW

Çekmece Modülü ve Diğer Aksesuarlar

Life Is On

Schneider
Electric

Tip	Referans	Fiyat (TL)
-----	----------	------------

Micrologic kontrol ünitesi ve haberleşme sistemi - yardımcı donanımlar

Haberleşme sistemi için yardımcı donanımlar

FDM121 Pano gösterge modülü referans kiti (TRV00121+LV454444+TRV00880+LV434197) ⁽³⁾	FDM121	2.556,00
ULP Modbus interface modül, IFM	LV434000	949,00
ULP Cord bağlantı kablosu	0,35 m	260,00
	1,3 m	275,00
	3 m	334,00
RJ45 / RJ45 haberleşme kablosu	1 m x 5 adet	363,00
	2 m x 5 adet	384,00
	3 m x 5 adet	515,00

Batarya modülü

Batarya modülü	54446	3.845,00
----------------	-------	----------

Mekanik çalışma sayacı

Masterpact NT için	33895	436,00
Masterpact NW için	48535	583,00

Masterpact NT/NW - diğer yardımcı donanımlar

Pano montaj çerçeveleri

Masterpact NT sabit tip	33718	129,00	
Masterpact NT çekmeceli tip	33857	156,00	
Masterpact NW sabit tip	48601	180,00	
Masterpact NW çekmeceli tip	48603	199,00	
Faz ayırıcı	NT630-1600 3P, önden ve arkadan bağlantı için	33622	1.289,00



FDM121 Pano Gösterge Modülü



BCM ULP haberleşme modülü



24V DC harici güç kaynağı



Batarya modülü



Mekanik sayaç

(1) Masterpact NT ve NW devre kesicilerde 40F kontak bloğu standart olarak bulunur.

(2) Kalite standartları gereğince montajının Schneider Electric tarafından yapılması gerekmektedir. Bundan dolayı BCM ULP siparişinin devre kesici siparişi sırasında verilmesi gerekmektedir.

(3) FDM121 referansının siparişi açıldığı takdirde pano gösterge modülünün çalışması için BCM ULP haberleşme modülü haricindeki gerekli aksesuarlar bir arada sevk edilecektir.

Not:

• Fiyat listesindeki, sadece koruma özelliğine sahip Micrologic Kontrol Ünitesi Compact NS>630A devre kesicilerinde FDM 121 Pano Gösterge Modülünü kullanmak mümkün değildir.

• Compact NS>630A devre kesicilerinin, FDM 121 ile bağlantı kurabilecek diğer Micrologic Kontrol Üniteleri için 444 30 30 Müşteri Destek Merkezi'ni arayınız.

• Compact NS>630A ve Masterpact NT&NW devre kesicilerini FDM 121 Pano Gösterge Modülü'ne bağlayabilmemiz için:

- BCM ULP Haberleşme Modülü'ne

- 24V DC Harici Güç kaynağına

- ULP bağlantı kablosuna ihtiyacınız vardır.

• Compact NS>630A, Masterpact NT&NW devre kesicilerinde kullanılabilecek Micrologic Kontrol Üniteleri ile ilgili detaylı bilgi için listenin sonundaki Micrologic Panorama'dan faydalanabilirsiniz.

* Ürün referansları için sayfa 115'e göz atınız.

• BCM ULP haberleşme modülü devre kesiciyle beraber montajlı olarak gönderilmektedir. Ayrı satışı yoktur.

Haberleşmeli Devre Kesiciler için referans sonuna "C" eklenmelidir.

Ör.: NW25H13PML2EHH => NW25H13PML2EHHHC şeklinde olmalıdır.

H16

EasyPact MVS - Açık Tip Güç Şalterleri

800 - 4000A

Life Is On

Schneider
Electric



Tip	Anma Akımı In (A)	Kesme Kapasitesi Icu (kA)	Referans	Fiyat (TL)
Elektronik korumalı				
3 Kutup 380 V AC «sabit tip»				
MVS Standart	800	65	MVS08H3MF5L	11.334,00
	1000	65	MVS10H3MF5L	11.797,00
	1250	65	MVS12H3MF5L	12.166,00
	1600	65	MVS16H3MF5L	14.149,00
	2000	65	MVS20H3MF5L	16.808,00
	2500	65	MVS25H3MF5L	21.400,00
	3200	65	MVS32H3MF5L	24.931,00
	4000	65	MVS40H3MF5L● ⁽²⁾	32.821,00
MVS Motorlu ⁽¹⁾	800	65	MVS08H3NF5L	15.948,00
	1000	65	MVS10H3NF5L	16.411,00
	1250	65	MVS12H3NF5L	16.780,00
	1600	65	MVS16H3NF5L	18.763,00
	2000	65	MVS20H3NF5L	21.422,00
	2500	65	MVS25H3NF5L	26.014,00
	3200	65	MVS32H3NF5L	29.545,00
	4000	65	MVS40H3NF5L● ⁽²⁾	37.435,00
Elektronik korumalı				
3 Kutup 380 V AC «çekmeceli tip»				
MVS Standart	800	65	MVS08H3MW5L	16.193,00
	1000	65	MVS10H3MW5L	16.657,00
	1250	65	MVS12H3MW5L	17.026,00
	1600	65	MVS16H3MW5L	19.008,00
	2000	65	MVS20H3MW5L	22.567,00
	2500	65	MVS25H3MW5L	27.158,00
	3200	65	MVS32H3MW5L	32.242,00
	4000	65	MVS40H3MW5L● ⁽²⁾	43.920,00
MVS Motorlu (1)	800	65	MVS08H3NW5L	20.807,00
	1000	65	MVS10H3NW5L	21.271,00
	1250	65	MVS12H3NW5L	21.640,00
	1600	65	MVS16H3NW5L	23.622,00
	2000	65	MVS20H3NW5L	27.181,00
	2500	65	MVS25H3NW5L	31.772,00
	3200	65	MVS32H3NW5L	36.856,00
	4000	65	MVS40H3NW5L● ⁽²⁾	48.534,00
4 Kutup, 380 V AC «sabit tip»				
MVS Standart	800	65	MVS08H4MF5L	13.290,00
	1000	65	MVS10H4MF5L	13.873,00
	1250	65	MVS12H4MF5L	14.341,00
	1600	65	MVS16H4MF5L	16.856,00
	2000	65	MVS20H4MF5L	20.320,00
	2500	65	MVS25H4MF5L	26.195,00
	3200	65	MVS32H4MF5L	30.674,00
	4000	65	MVS40H4MF5L● ⁽²⁾	40.733,00
MVS Motorlu ⁽¹⁾	800	65	MVS08H4NF5L	17.904,00
	1000	65	MVS10H4NF5L	18.487,00
	1250	65	MVS12H4NF5L	18.955,00
	1600	65	MVS16H4NF5L	21.470,00
	2000	65	MVS20H4NF5L	24.934,00
	2500	65	MVS25H4NF5L	30.809,00
	3200	65	MVS32H4NF5L	35.288,00
	4000	65	MVS40H4NF5L● ⁽²⁾	45.347,00
Elektronik korumalı				
4 Kutup, 380 V AC «çekmeceli tip»				
MVS Standart	800	65	MVS08H4MW5L	19.268,00
	1000	65	MVS10H4MW5L	19.853,00
	1250	65	MVS12H4MW5L	20.320,00
	1600	65	MVS16H4MW5L	22.836,00
	2000	65	MVS20H4MW5L	27.518,00
	2500	65	MVS25H4MW5L	33.394,00
	3200	65	MVS32H4MW5L	39.912,00
	4000	65	MVS40H4MW5L● ⁽²⁾	53.958,00
MVS Motorlu (1)	800	65	MVS08H4NW5L	23.882,00
	1000	65	MVS10H4NW5L	24.467,00
	1250	65	MVS12H4NW5L	24.934,00
	1600	65	MVS16H4NW5L	27.450,00
	2000	65	MVS20H4NW5L	32.132,00
	2500	65	MVS25H4NW5L	38.008,00
	3200	65	MVS32H4NW5L	44.526,00
	4000	65	MVS40H4NW5L● ⁽²⁾	58.572,00

(1) Motorlu Tip Devre Kesicilerde 220V MCH motor mekanizmasının yanında 220V MX açtırma ve 220V XF kapama bobinleri de birlikte gönderilir. Bütün ürünler yatay (H) bağlantılı olarak teslim edilmektedir. Dikey bağlantı için bağlantı parçasını (konnektörü) 90 derece çevirmeniz yeterli olacaktır.

(2) 4000 A ürünlerin bağlantı tipine karşılık gelen kodu referanstaki (●) yerine koyunuz.

- Yatay bağlantı için herhangi bir ibareye gerek yoktur.

V - Dikey bağlantı

M - Karma bağlantı (HV)

N - Karma bağlantı (VH)

EasyPact MVS serisinde 40F kontak devre kesici ile birlikte standart olarak gelir.

EasyPact MVS - Açık Tip Güç Şalterleri

800 - 4000A

Life Is On

Schneider
Electric

EasyPact MVS - Yardımcı donanımlar

Tip	Referans	Fiyat (TL)	
Sabit tipler için			
Motor mekanizması	MCH - MVS için 100-130V AC	48211	3.251,00
	MCH - MVS için 200-240V AC	48212	3.251,00
NW için yardımcı kontak	40F kontak bloğu	48198	1.181,00
MX açtırma bobini	100-130V AC/DC	47362	754,00
	200-250V AC/DC	47363	754,00
XF kapama bobini	100-130V AC/DC	MVS21801	691,00
	200-250V AC/DC	MVS21803	691,00
MN düşük gerilim bobini	100-130 V AC/DC	47382	1.610,00
	200-250 V AC/DC	47383	1.610,00
Çekmeceli tipler için			
Motor mekanizması	MCH - MVS için 100-130V AC	48526	3.251,00
	MCH - MVS için 200-240V AC	48527	3.251,00
NW için yardımcı kontak	40F kontak bloğu	48468	1.181,00
MX açtırma bobini	100-130V AC/DC	48493	754,00
	200-250V AC/DC	48494	754,00
XF kapama bobini	100-130V AC/DC	MVS21802	691,00
	200-250V AC/DC	MVS21804	691,00
MN düşük gerilim bobini	100-130 V AC/DC	48503	1.610,00
	200-250 V AC/DC	48504	1.610,00
Sayaç	Mekanik Sayıcı (counter)	48535	583,00
Pano montaj çerçevesi şeffaf kapak	Sabit ve çekmeceli tip için	48604	1.460,00
Faz ayırıcı	Sabit tip için	48599	997,00
	Çekmeceli tip için	48600	890,00
Pano montaj çerçevesi	Sabit tip	48601	180,00
	Çekmeceli tip	48603	199,00
Mekanik kilitleme (2 x MVS devre kesici)			
Adaptasyon plakası + Çubuk mekanik kilit (2 adet sipariş edilmelidir)	48612	3.589,00	
Adaptasyon plakası (2 adet sipariş edilmelidir)	47926	1.853,00	
Kablo seti (1 adet sipariş edilmelidir)	33209	852,00	
Mekanik kilitleme (3 x MVS devre kesici)			
3 kaynaklı (Sadece biri kapalı) (1 adet sipariş edilmelidir)	48610	9.734,00	
2 kaynak (1 kuplaj) (1 adet sipariş edilmelidir)	48609	13.493,00	
2 kaynaklı + yedeklemeli (1 adet sipariş edilmelidir)	48608	5.555,00	

*Adaptasyon plakaları hem sabit hem çekmeceli tip devre kesiciler için kullanılabilir.

H18

Micrologic Kontrol Üniteleri

Compact NS>630A ve Masterpact NT&NW devre kesicilerinde, elektrik dağıtım sisteminizin korumasını, elektriksel değerlerin ölçülmesini ve dağıtım sisteminizin bilgisayar üzerinden haberleşmesini sağlayacak Micrologic Kontrol Üniteleri bulunur.



Micrologic E



Micrologic H

Masterpact NT-NW



Masterpact NT



Compact NS>630A



Masterpact NW



Compact NS>1600A



Micrologic (ölçümsüz)



Micrologic E

Compact NS>630A

Micrologic kontrol ünitesi

2.0 E
X Y Z

X: koruma tipi

- 2 standart koruma
- 5 selektif koruma
- 6 selektif + toprak hatası koruması
- 7 selektif + toprak kaçağı koruma.

Z: ölçüm tipi

- E "enerji"
- H "harmonik"

Akım koruması

Micrologic 2: standart koruma

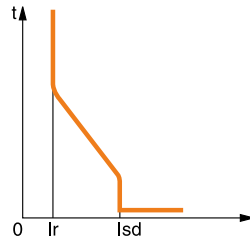

Koruma: LI koruma
uzun süreli (L)
+ anlık (I)

$$L: I = 0.4 \dots 1.0 \times I_n$$

$$I: I_{sd} = 1.5 \dots 10 \times I_r$$

Micrologic 5: selektif koruma

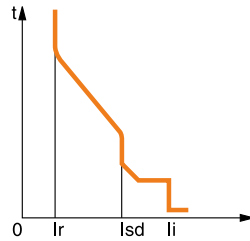

Koruma: LSI koruma
uzun süreli (L)
+ kısa süreli (S)
+ anlık (I)

$$L: I = 0.4 \dots 1.0 \times I_n$$

$$S: I_{sd} = 1.5 \dots 10 \times I_r$$

$$I: I_i = 2 \dots 15 \times I_n$$

$$t_{sd} = 80 \dots 500 \text{ ms}$$

Micrologic 6: selektif + toprak hatası koruması

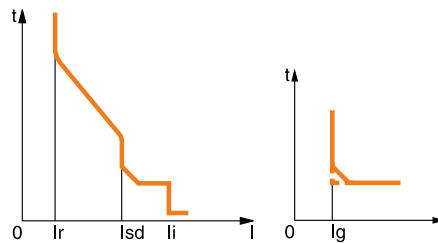

Koruma: LSIG koruma
uzun süreli (L)
+ kısa süreli (S)
+ anlık (I)
+ toprak hatası koruması (G)

$$L: I = 0.4 \dots 1.0 \times I_n$$

$$S: I_{sd} = 1.5 \dots 10 \times I_r$$

$$I: I_i = 2 \dots 15 \times I_n$$

$$G: I_g = 0.3 \dots 1 \times I_n \quad (I_n \leq 400A)$$

$$I_g = 0.2 \dots 1 \times I_n \quad (400A < I_n < 1250)$$

$$I_g = 500 \dots 1200 \times I_n \quad (I_n \geq 1250A)$$

Micrologic 7: selektif + toprak kaçağı koruma

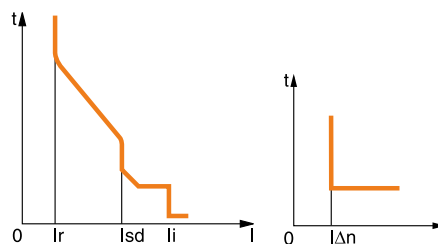

Koruma: LSIV koruma
uzun süreli (L)
+ kısa süreli (S)
+ anlık (I)
+ 3200A'ya kadar toprak kaçağı koruması (V)

$$L: I = 0.4 \dots 1.0 \times I_n$$

$$S: I_{sd} = 1.5 \dots 10 \times I_r$$

$$I: I_i = 2 \dots 15 \times I_n$$

$$V: I_{\Delta n} = 0.5 \dots 30A$$



Ölçümler ve programlanabilir koruma

A: akım metre

- $I_1, I_2, I_3, N, I_{\text{toprak hatası}}, I_{\text{toprak kaçağı}}$ ve bu ölçümlerin maksimum değerleri
- hata göstergeleri
- amper ve saniye olarak ayarlamalar

E: A + Enerji

- Micrologic A'nın ölçümlerini yapar ve ek olarak gerilim, güç faktörü, güç ve enerji ölçümü gibi değerleri de ölçer.
- ortalama akım değerlerini hesaplar
- "Hızlı görünüm" fonksiyonu ile kullanıcının seçtiği değerler ekran üzerinden görüntülenebilir.

P: A + güç + programlanabilir koruma

- Gerilim, akım, aktif, reaktif görünür güç ve enerji, frekans, $V_{\text{tepe}}, A_{\text{tepe}}$, güç faktörü ölçümleri ve maks. min. değerleri.
- IDMTL uzun süreli koruma, minimum ve maksimum gerilim ve frekans değerleri, gerilim ve akım dengesizliği, faz sırası, ters besleme
- Güç ve akım değerine bağlı olarak yük atma ve tekrar devreye alma
- Kesilen akım değerleri ölçümü, farklı hata göstergeleri, geçmiş bilgi kayıtları ve olay tarihleri

H: P + harmonikler

- Temel değerler, bozulma ve 31. sıralamaya kadar harmoniklerin fazları ve genlikleri
- Hata ve alarm sonrasında veya talep edildiğinde dalga şekli yakalama
- Zenginleştirilmiş alarm programı: Ayarlanabilir eşik değerler

2.0 E



5.0 E



5.0 P



5.0 H



6.0 E



6.0 P



6.0 H



7.0 P



7.0 H



Enerji verimliliğine doğrudan erişim

Micrologic™ E

COMPACT NS ve Masterpact NT&NW
Devre kesiciler için kontrol ünitesi

İhtiyacınız olan yerde enerji ölçümü
sağlamanın en uygun yolu



Akıllı



Güvenli



Basit



se.com/tr

Life Is On

Schneider
Electric

Masterpact NT/NW Micrologic Kontrol Üniteleri Ölçüm Fonksiyonları



Micrologic E/P/H Dâhilî Güç Ölçüm Fonksiyonları				Tip		Ekran	
				E	P/H	Micrologic LCD	FDM121 ekran
Koruma ayarlarının görüntülenmesi							
Açmalar (A) ve gecikmeler	Tüm ayarlar görüntülenebilir	Ir, tr, lsd, tsd, li, lg, tg	E	P/H	■		
Ölçümler							
Anlık rms değerleri							
Akımlar (A)	Fazlar ve nötr	I1, I2, I3, IN	E	P/H	■		■
	Faz ortalaması	$I_{ort} = (I1 + I2 + I3) / 3$	E	P/H	-		■
	3 faz ve nötrdeki en yüksek akım Imax	I1, I2, I3, IN için Imax	E	P/H	■		■
	Toprak hatası (Micrologic 6)	% Ig (açma ayarı)	E	P/H	■		■
	Fazlar arasında akım dengesizliği	% Iort	E	P/H	-		■
Gerilimler (V)	Faz-faz	V12, V23, V31	E	P/H	■		■
	Faz-nötr	V1N, V2N, V3N	E	P/H	■		■
	Faz-faz gerilimlerinin ortalaması	$V_{ort} = (V12 + V23 + V31) / 3$	E	P/H	-		■
	Faz-nötr gerilimlerinin ortalaması	$V_{ort} = (V1N + V2N + V3N) / 3$	E	P/H	-		■
	F-F ve F-N gerilim dengesizliği	% Vort ve % Vort	E	P/H	-		■
	Faz sırası	1-2-3, 1-3-2	-	P/H	■		■
Frekans (Hz)	Güç sistemi	f	-	P/H	■		■
Güç	Aktif (kW)	P, total P, faz başına	- E	P/H P/H	■ ■		■ ■
	Reaktif (kVAR)	Q, total Q, faz başına	E -	■	■		■ ■
	Görünen (kVA)	S, total S, faz başına	E -	■	■		■ ■
	Power Factor	PF, total PF, faz başına	E -				
	Güç faktörü ve cosφ (temel)	cosφ, total cosφ, faz başına	- -	■	-		■
Maksimetreler / minimetreler							
	Anlık rms ölçümleriyle ilişkilendirilmiştir	Micrologic veya FDM121 ekran ünitesi üzerinden sıfırlanır	↓	P/H	■		■
Enerji ölçümü							
Enerji	Aktif (kW), reaktif (kVARh), görünen (kVAh)	Son sınırlamadan sonra toplam	E	P/H	■		■
Ortalama ve maksimum ortalama değerleri							
Ortalama akım (A)	Fazlar ve nötr	Seçili pencerede geçerli değer	E	P/H	■		■
		Son sınırlamadan sonraki maksimum ortalama	-	P/H	■		■
Ortalama güç	Aktif (kWh), reaktif (kVAR), görünen (kVA)	Seçili pencerede geçerli değer	E	P/H	■		■
		Son sınırlamadan sonraki maksimum ortalama	E	P/H	■		■
Hesaplama penceresi	Kaymalı, sabit veya haberleşme ile senkronize	1 dakikalık adımlarla 5 - 60 dakika arasında ayarlanabilir ⁽¹⁾	E	P/H	-		-
Güç kalitesi							
Toplam harmonik bozulma (%)	Rms değerine göre gerilim	F-F ve F-N gerilimi için THDU, THDV	-	H	■		■
	Rms değerine göre akım	Faz akımı için THDI	-	H	■		■

(1) Sadece haberleşme sistemi ile mümkün olabilir.

(2) Sadece Micrologic P/H kullanımı ile mümkün olabilir.

Ek teknik özellikler

Ölçüm doğruluğu

- Doğruluk, sensörler dâhil tüm ölçüm sistemine dairdir:
- Akım: IEC 61557-12'ye göre Sınıf 1
- Gerilim: % 0,5
- Güç ve enerji: IEC 61557-12'ye göre Sınıf 2
- Frekans: % 0,1



Kaynak Transfer Sistemleri



Kesintisiz Hayat için
Kesintisiz Enerji



444 30 30
se.com/tr

Life Is On

Schneider
Electric

Kaynak Transfer Sistemleri

Compact NSX ve Compact NS

Life Is On

Schneider
Electric

Compact NSX 100-630 (2 kaynak arası)

Uzaktan Kontrollü Enversör Sistemler için Gerekli Bileşenler

- 2 adet motor mekanizmalı devre kesici
- 1 adet kaide levhası (mekanik ve elektriksel kilitleme ünitesi + taşıyıcı plaka)
- 2 adet soket (plug-in) kiti; (devre kesici eğer soketli isteniyor ise)
- 2 adet hareketli konnektör, 2 adet sabit konnektör ve 2 adet destek parçası (devre kesici eğer soketli isteniyor ise)
- 2 adet OF kontak
- 2 adet SDE kontak
- 1 adet kuplaj aksesuarı (opsiyonel)
- 1 adet otomatizm ünitesi (ACP + BA veya ACP + UA)



Tip	Anma akımı In(A)	Referans	Fiyat (TL)
Kaide levhası (mekanik ve elektriksel kilitleme ünitesi + taşıyıcı plaka)			
	NSX100/250 + NSX100/250 için	29350	3.692,00
	NSX400/630 + NSX100/630 için	32610	4.401,00
Taşıyıcı Plaka (mekanik kilitleme dâhil)*			
*Taşıyıcı plaka kilitleme pimi içermemektedir.	NSX100/250 + NSX100/250 için	29349	1.045,00
	NSX400/630 + NSX100/630 için	32609	1.797,00
IVE elektriksel kilitleme ünitesi			
	48 - 415 V AC 50/60Hz	29352	2.445,00
IVE elektriksel kilitleme ünitesi kablo kiti			
		29365	295,00
* Bu kablo kiti ünite ile birlikte gelmektedir, ek olarak sipariş edilebilir.			
Kaide levhası üzerinden kilitleme pimleri**			
	NSX100/250 için	LV429270	126,00
** Kaide levhası ile birlikte mutlaka sipariş edilmelidir. Her referans 1 adet pim içermektedir.	NSX400/630 için	LV432520	178,00
Otomatizm ünitesi			
	(ACP + BA) 220-240 V 50/60 Hz	29470	6.605,00
	(ACP + UA) 220-240 V 50/60 Hz	29472	6.905,00

BA: Şebeke-şebeke enversör set için otomatizm ünitesi

UA: Şebeke-jeneratör enversör set için otomatizm ünitesi

IVE, motor mekanizması ve otomatizm ünitesinin besleme gerilimleri aynı olmalıdır.

Compact NS630b-1600 (2 kaynak arası)

- 2 adet motor mekanizmalı sabit tip ComPact NS devre kesici
- 2 adet OF kontağı
- 2 adet SDE kontağı
- 2 adet CE devrede konum kontağı (çekmeceli tipler için)
- 1 adet mekanik kilit (kablo ile dikey/yatay bağlantı veya çubuk ile dikey bağlantı için)
- 1 adet IVE elektriksel kilitleme ünitesi
- 1 adet adaptör kit (Devre kesiciler ile IVE arasındaki bağlantılar için kullanılır)
- 1 adet otomatizm ünitesi
- Şebeke-şebeke kaynak değiştirmek için => ACP4BA
- Şebeke-jeneratör kaynak değiştirmek için => ACP4BA

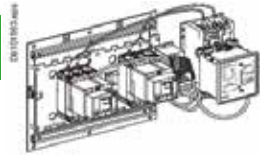

Tip	Anma akımı In(A)	Referans	Fiyat (TL)
Mekanik kilit (Compact NS800-1600, sabit tip)			
	çubuk ile dikey bağlantı	33910	2.794,00
	kablo ile dikey / yatay bağlantı	33911	3.060,00
Çekmece konum kontakları			
	Çekmece bağlantıda konum kontağı	33751	178,00
	Test pozisyonu konum kontağı	33752	178,00
	Çekmece bağlantısı kesildi konum kontağı	33753	178,00
Otomatizm ünitesi			
	(ACP + BA) 220-240 V 50/60 Hz NS ve Masterpact için	29470	6.605,00
	(ACP + BA) 380-415 V 50/60 Hz NS ve Masterpact için	29471	6.605,00
	(ACP + UA) 220-240 V 50/60 Hz NS ve Masterpact için	29472	6.905,00
	(ACP + UA) 380-415 V 50/60 Hz NS ve Masterpact için	29473	6.905,00
IVE elektriksel kilitleme ünitesi			
		29352	2.445,00
Adaptör kit			
		54655	828,00

(1) BA: Şebeke-şebeke enversör set için otomatizm ünitesi

(2) UA: Şebeke-jeneratör enversör set için otomatizm ünitesi

(3) 29472, 220/240 V AC uygulamalarda F-N, F-F ve 3F üzerinden kontrol yapar.

(4) 29473, 380/415 V AC uygulamalarda F-F ve 3F üzerinden kontrol yapar.

(5) IVE, motor mekanizması ve otomatizm ünitesinin besleme gerilimleri aynı olmalıdır.

Kaynak Transfer Sistemleri

Masterpact MTZ, Masterpact NT, Masterpact NW (2li ve 3lü)

Life Is On

Schneider
Electric



Kablo ile dikey mekanik kilitleme



Çubuk ile dikey mekanik kilitleme

Masterpact MTZ, NT, NW (2 kaynak arası)

- 2 adet sabit tip Masterpact devre kesici
- 2 adet motor mekanizması (MCH)
- 2 adet açtırma bobini MX
- 2 adet kapama bobini XF
- 2 adet kapamaya hazır kontak PF
- 2 adet enversör kontak (40F) (Şalter üzerinde standart olarak bulunmaktadır)
- 1 adet mekanik kilit (çubuk ile dikey bağlantı için)
- 2 adet adaptasyon plakası ve 1 adet kablo seti (kablo ile dikey / yatay bağlantı için)
- 1 adet IVE elektrikselsel kilitleme ünitesi
- 1 adet adaptör kit
(Devre kesiciler ile IVE arasındaki bağlantılar için kullanılır)
- 1 adet otomatizm ünitesi
 - Şebeke - şebeke kaynak değiştirme için => ACP + BA
 - Şebeke - jeneratör kaynak değiştirme için => ACP + UA

Tip	Referans	Fiyat (TL)	
Mekanik kilit (Masterpact MTZ1)			
çubuk ile dikey bağlantı sabit tip için	LV833203SP	3.590,00	
çubuk ile dikey bağlantı çekmeceli tip için	LV833204SP	3.590,00	
çubuk seti	LV833210SP	940,00	
kablo ile dikey / yatay bağlantı adaptasyon plakası, sabit tip için (Her şalter için 1 adet sipariş edilmelidir.)	LV833200SP	1.864,00	
kablo ile dikey / yatay bağlantı adaptasyon plakası, çekmeceli tip için (Her şalter için 1 adet sipariş edilmelidir.)	LV833201SP	1.864,00	
kablo seti	LV833209SP	912,00	
Mekanik kilit (Masterpact NT)			
çubuk ile dikey bağlantı sabit tip için	33912	3.355,00	
çubuk ile dikey bağlantı çekmeceli tip için	33913	3.355,00	
kablo ile dikey / yatay bağlantı adaptasyon plakası, sabit tip için	33200	1.742,00	
kablo ile dikey / yatay bağlantı adaptasyon plakası, çekmeceli tip için	33201	1.742,00	
kablo seti	33209	852,00	
Mekanik kilit (2xMasterpact MTZ2/3)			
çubuk ile dikey / yatay bağlantı adaptasyon plakası sabit ve çekmeceli tip için (Her şalter için 1 adet sipariş edilmelidir.)	LV847930SP	2.900,00	
çubuk seti	LV833210SP	940,00	
kablo ile dikey / yatay bağlantı adaptasyon plakası sabit ve çekmeceli tip için (Her şalter için 1 adet sipariş edilmelidir.)	LV847926SP	1.983,00	
kablo seti	LV833209SP	912,00	
Mekanik kilit (2xMasterpact NW)			
çubuk ile dikey bağlantı sabit ve çekmeceli tip için	48612	3.589,00	
kablo ile dikey / yatay bağlantı adaptasyon plakası sabit ve çekmeceli tip için	47926	1.853,00	
kablo seti	33209	852,00	
Mekanik kilit (3xMasterpact MTZ2/3) 3 adaptasyon plakası+kablolardan oluşan set			
Kablo ile bağlantı sabit ve çekmeceli tip için	3 kaynaklı (sadece biri kapalı)	LV848610SP	10.415,00
	2 kaynaklı (bir bağlayıcı)	LV848609SP	14.438,00
	2 kaynaklı +yedeklemeli	LV848608SP	5.944,00
Mekanik kilit (3xMasterpact NW) 3 adaptasyon plakası+kablolardan oluşan set			
Kablo ile bağlantı sabit ve çekmeceli tip için	3 kaynaklı (sadece biri kapalı)	48610	9.734,00
	2 kaynaklı (bir bağlayıcı)	48609	13.493,00
	2 kaynaklı +yedeklemeli	48608	5.555,00
Çekmece konum kontakları			
Çekmece bağlantıda, test pozisyonunda, bağlantısı kesilmiş konum kontağı	LV833170SP	189,00	
Çekmece konum kontakları			
Çekmece bağlantıda konum kontağı	33751	178,00	
Test pozisyonu konum kontağı	33752	178,00	
Çekmece bağlantısı kesildi konum kontağı	33753	178,00	
Otomatizm ünitesi			
(ACP + BA) 220-240 V 50/60 Hz NS ve Masterpact için	29470	6.605,00	
(ACP + BA) 380-415 V 50/60 Hz NS ve Masterpact için	29471	6.605,00	
(ACP + UA) 220-240 V 50/60 Hz NS ve Masterpact için	29472	6.905,00	
(ACP + UA) 380-415 V 50/60 Hz NS ve Masterpact için	29473	6.905,00	
IVE elektrikselsel kilitleme ünitesi	29352	2.445,00	
Adaptör kit	54655	828,00	
PF kapamaya hazır kontak (MTZ1/2/3)	LV847080SP	484,00	
PF kapamaya hazır kontak kablaaj kiti (MTZ1/2/3, sabit)	LV847074SP	110,00	
PF kapamaya hazır kontak kablaaj kiti (MTZ1 çekmeceli)	LV833098SP	110,00	
PF kapamaya hazır kontak kablaaj kiti (MTZ2/3 çekmeceli)	LV847849SP	110,00	
PF kapamaya hazır kontak (NT / NW, sabit)	47342	452,00	
PF kapamaya hazır kontak (NT çekmeceli)	47432	452,00	
PF kapamaya hazır kontak (NW çekmeceli)	48469	452,00	

- (1) BA: Şebeke-şebeke enversör set için otomatizm ünitesi
- (2) UA: Şebeke-jeneratör enversör set için otomatizm ünitesi
- (3) 29472, 220/240 V AC uygulamalarda F-N, F-F ve 3F üzerinden kontrol yapar.
- (4) 29473, 380/415 V AC uygulamalarda F-F ve 3F üzerinden kontrol yapar.
- (5) IVE, motor mekanizması ve otomatizm ünitesinin besleme gerilimleri aynı olmalıdır.
- (6) 3 adet veya çekmeceli tip Masterpact devre kesici ile yapılan enversör set için lütfen bize danışınız.

Kaynak Transfer Sistemleri

EasyPact MVS (2li ve 3lü)

Life Is On

Schneider
Electric

EasyPact MVS serisiyle (2 kaynak arası)

- 2 adet motorlu EasyPact MVS devre kesici
(2 adet motor mekanizması MCH, 2 adet açtırma bobini (MX) ve 2 adet kapama bobini (XF) dâhildir)
- 2 adet kapamaya hazır kontak (PF)
- 2 adet enversör kontak (40F) (Şalter üzerinde standart olarak bulunmaktadır).
- Mekanik Kilitleme
 - Çubuk mekanik kilitleme için => 2 adet çubuk mekanik kilit
 - Kablo ile mekanik kilitleme için => 2 adet adaptasyon plakası
 - => 1 adet kablo seti
- 1 adet IVE elektriksel kilitleme ünitesi
- 1 adet adaptör kit
(Devre kesiciler ile IVE arasındaki bağlantılar için kullanılır)
- 1 adet otomatizm ünitesi
 - Şebeke - şebeke kaynak değiştirme için => ACP + BA
 - Şebeke - jeneratör kaynak değiştirme için => ACP + UA

Tip	Referans	Fiyat (TL)
Mekanik Kilitleme (2 x MVS devre kesici)		
Adaptasyon plakası + Çubuk mekanik kilit	48612	3.589,00
Adaptasyon plakası	47926	1.853,00
Kablo Seti	33209	852,00
Mekanik Kilitleme (3 x MVS devre kesici)		
3 Kaynaklı (Sadece biri kapalı) (1 adet sipariş edilmelidir)	48610	9.734,00
2 Kaynaklı (1 Kuplaj) (1 adet sipariş edilmelidir)	48609	13.493,00
2 Kaynaklı + Yedeklemeli (1 adet sipariş edilmelidir)	48608	5.555,00
* Adaptasyon plakaları hem sabit hem çekmeceli tip devre kesiciler için kullanılabilir.		
Otomatizm ünitesi		
(ACP + BA) 220 - 240 V 50/60 Hz NS ve Masterpact için	29470	6.605,00
(ACP + BA) 380 - 415 V 50/60 Hz NS ve Masterpact için	29471	6.605,00
(ACP + UA) 220 - 240 V 50/60 Hz NS ve Masterpact için	29472	6.905,00
(ACP + UA) 380 - 415 V 50/60 Hz NS ve Masterpact için	29473	6.905,00
IVE elektriksel kilitleme ünitesi	29352	2.445,00
Adaptör kit	54655	828,00
PF kapamaya hazır kontak (NT / NW, sabit)	47342	452,00
PF kapamaya hazır kontak (NT çekmeceli)	47432	452,00
PF kapamaya hazır kontak (NW çekmeceli)	48469	452,00

- (1) BA: Şebeke-şebeke enversör set için otomatizm ünitesi
- (2) UA: Şebeke-jeneratör enversör set için otomatizm ünitesi
- (3) 29472, 220/240 V AC uygulamalarda F-N, F-F ve 3F üzerinden kontrol yapar.
- (4) 29473, 380/415 V AC uygulamalarda F-F ve 3F üzerinden kontrol yapar.
- (5) IVE, motor mekanizması ve otomatizm ünitesinin besleme gerilimleri aynı olmalıdır.
- (6) 3 adet veya çekmeceli tip Masterpact devre kesici ile yapılan enversör set için lütfen bize danışınız.

Kaynak Transfer Sistemleri

Compact NSX100-630, Compact NS630b-1600,
Compact INS/INV, Masterpact



Kaynak transfer sistemleri ile verimli enerji yönetimi ve hizmet sürekliliği

Alçak gerilimde kritik uygulamalarda hizmet sürekliliğini sağlamak için söz konusu kurulum en az 2 kaynağa bağlı olmalıdır.

① Normal kaynak (N)

② Değişen kaynak (R)*

Normal kaynak devrede değilken veya kalitesi/uygunluğu artık garanti edilmediğinde, kurulumun enerjisiz kalmaması için devreye alınır.

Kaynak transfer sistemi, yükü (bir kısmını ya da tamamını) bir kaynaktan diğerine aktarmaya yarar.

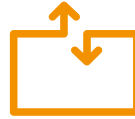

Kaynak transfer sisteminin temel özellikleri

- > Bir kaynak transfer sistemi ile, dış koşullara dayalı bir otomatik olarak transfer yönetimi yapılabilir.
- > Bir kaynaktan diğerine transfer işlemi manuel ya da otomatik olarak yapılabilir.
- > Bir kaynak transfer sistemi uygulaması devre kesiciler, yük ayırıcılar veya kontaktörlerden oluşur.

* Değişen kaynak (R), normal kaynak karakteristiklerinden farklı bir başka kaynak ya da bir jeneratör olabilir.



EcoStruxure™
Bileşenleri

Enerlin'X ile Akıllı
Pano Mimarisi



Enerji Dağıtımını Yeniden Tanımlıyoruz



444 30 30
se.com/tr

Life Is On

Schneider
Electric

Enerlin'X ile Akıllı Pano Mimarisi

Gerçek Zamanlı Yerde İzleme ve Kontrol

Çevrim İçi Enerji Yönetimi Hizmetleri

Tasarruf Et

FDM128
Dokunmatik Ekranlı Görüntüleme
Modülü

Ağ Geçitleri Arayüzleri;
EGX300
IFE
COM'X 200
Smartlink IP

PME *
Power Monitoring Expert

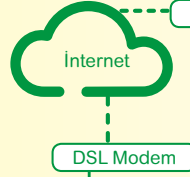

Energy Operations*

Bağlan

Ölç

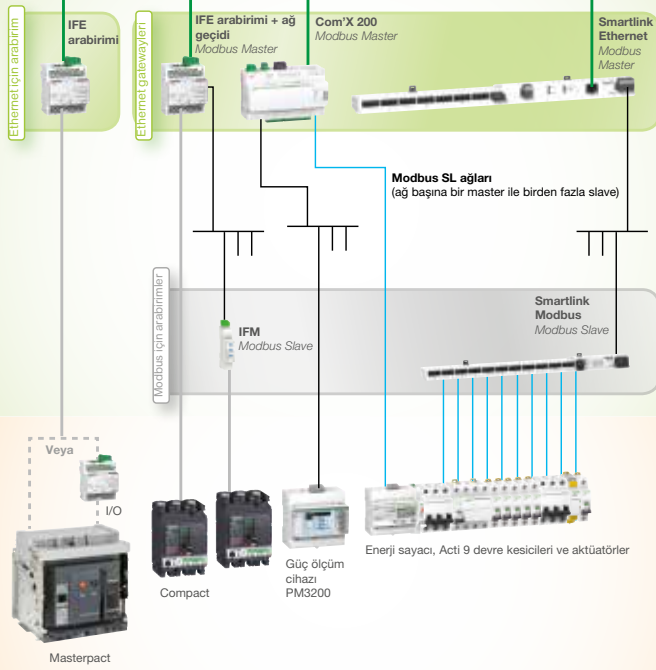

* Enerji Yönetimi Yazılımları PME Power Monitoring Expert ve Energy Operation hakkında daha fazla bilgi için; Müşteri Destek Merkezi: 444 30 30

- Ethernet
- Modbus
- ULP
- Fiziksel kablo bağlantılı

ULP sistemi, devre kesicilerin izlenmesi ve kontrolü için tasarlanmış hızlı bir haberleşme bağlantısıdır. 5 ölçüm cihazına kadar kablo segmentiyle bir RS485 fiziksel bağlantısına dayalı ve zorlu ortamlara uygundur. Farklı uzunluklarda konnektörlü 6 kablo seçeneği sunulmaktadır.

IFE arabirimi: Ethernet arabirim modülüne ULP. ULP portunda bulunan herhangi bir devre kesiciye IP adresi sağlar. IFE arabirimi, devre kesiciden elde edilen mevcut tüm verileri Ethernet uyumlu bir ekran (IFM128), ortak bir bilgisayar tarayıcısı ya da bir Ethernet arabirimi üzerinden erişilebilir kılar. IFE arabirimi + gateway sürümleri, kendi web sayfalarını oluşturur.

IFM: Modbus Arabirim modülüne ULP ULP portuna bağlı bir devre kesiciden elde edilen mevcut tüm verileri, bir Modbus ağı üzerinden erişilebilir kılar. IFM, herhangi bir Modbus master üzerinden erişilebilen bir Modbus slave gibi davranır (IFE arabirimi + gateway, Acti 9 Smartlink Ethernet veya Com'X 200).

I/O: I/O uygulama modülü I/O, ULP bağlantılı kesiciler için tasarlanmıştır. Devre kesici etrafındaki CE, CD, CT kontakları ve uygulama kontrolleri (aydınlatma veya yük kontrolü, soğutma sistemi, darbe ölçümlerinin toplanması...) aracılığıyla çekmece konumunun izlenmesini sağlar.

COMPACT NSX, COMPACT NS, MASTERPACT NT ve NW İÇİN HABERLEŞME BİLEŞENLERİ

Sabit Masterpact devre kesici

Çekmeceli Masterpact devre kesici

Sabit Compact NSX devre kesici

Çekmeceli Compact NSX devre kesici

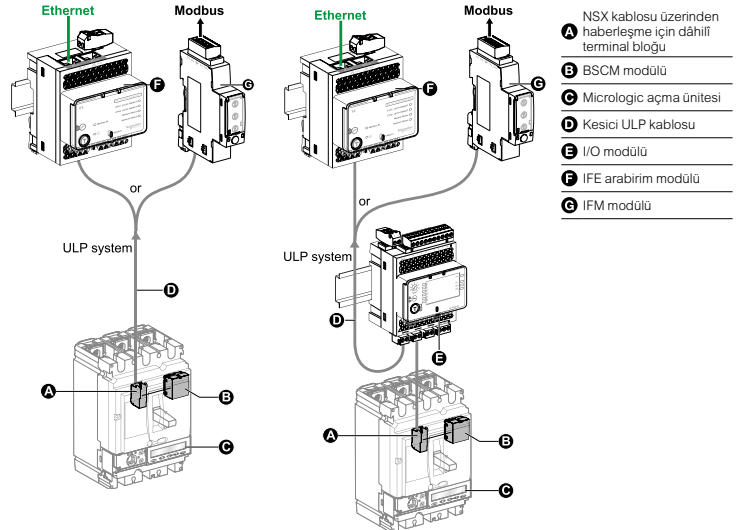
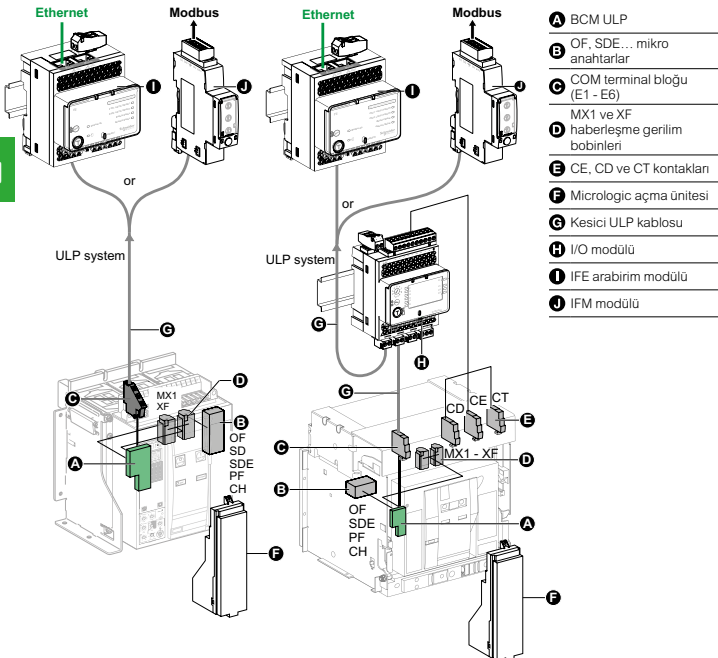

J1



FDM128



I/O MODÜL



COM'X510



IFM



IFE



SMARTLINK SI B



REFLEX



RCA



BCM ULP



NSX CORD

Tip	Açıklama	Referans	Fiyat (TL)
-----	----------	----------	------------

Pano gösterge modülleri

Pano gösterge modülleri	FDM 128 Pano gösterge modülü	LV434128	3.751,00
	FDM 121 Pano gösterge modülü	TRV00121	1.249,00
	FDM121 Referans kiti (Compact NSX için)*	FDM121NSX	2.301,00
	FDM121 Referans kiti (Compact NS, Masterpact NT ve NW için)**	FDM121	2.556,00

Aksesuarları	Hat sonlandırıcı (FDM 121 için kullanılır)	TRV00880	120,00
--------------	--	----------	--------

*FDM121NSX referansının siparişi açıldığı taktirde TRV00121, LV454444, LV434202 ve TRV00880 referansları birlikte sevk edilecektir.

**FDM121 referansının siparişi açıldığı taktirde TRV00121, LV454444, LV434197 ve TRV00880 referansları birlikte sevk edilecektir.

Giriş-çıkış modülü

	I/O Giriş-çıkış Modülü (Çekmece durum bilgisi)	LV434063	2.551,00
--	--	----------	----------

Veri kaydedici ve web sunucuları, Gateway ve arayüzler

Veri kaydedici - web sunucuları ve aksesuarları	Com'X 210	EBX210	4.532,00
	Com'X 510	EBX510	5.557,00
	EBXA-ANT-5M aksesuarı	EBXA-ANT-5M	583,00

Gateway ve aksesuarları	Link150 Gateway (EGX100MG yerine gelmiştir)	EGX150	2.863,00
	IFE devre kesici ethernet arayüzü ve Gateway	LV434002	3.550,00

Arayüzler ve aksesuarları	IFM Devre kesici Modbus arayüzü	LV434000	949,00
	IFM istifleme soketi (10'LU)	TRV00217	921,00
	IFE devre kesici ethernet arayüzü	LV434001	2.551,00

Smartlink ve aksesuarları

Smartlink	Acti9 Smartlink Modbus	A9XMSB11	2.305,20
	Smartlink SI D ethernet	A9XMMWA20	250 EURO
	Smartlink SI B ethernet	A9XMZA08	500 EURO

UYARI: Fiyatlar Euro'dur.

UYARI: Fiyatlar Euro'dur.

Aksesuarları	RCA uzaktan kapama modülü 3P/4P (Haberleşmeli)	A9C70124	1.775,20
	Reflex manevra modülü	A9C18195	958,30
	iACT24 230VAC	A9C15924	435,90
	iATL24 230VAC	A9C15424	435,90
	iOF+SD24	A9A26897	129,80
	OF+SD24	A9N26899	181,50
	RJ45 / RJ45 3m x 5	TRV00830	515,00
	6 orta kablo:160 mm	A9XCAM06	274,70
	6 uzun kablo:870 mm	A9XCAL06	314,90
	6 uzun kablo:870 mm	A9XCAU06	274,70
	12 5 PIM konnektör (T124)	A9XC2412	290,70
	Din ray için montaj kiti	A9XMFA04	258,40

Devre kesici aksesuarları

Veri iletişim modülü	BSCM Modülü (Compact NSX için)	LV434205	1.088,00
Kablolar	Compact NSX Haberleşme kablosu 0,35 m	LV434200	387,00
	Compact NSX Haberleşme kablosu 1,3m	LV434201	402,00
	Compact NSX Haberleşme kablosu 3m	LV434202	415,00

Güç kaynağı	24V DC 1A Güç Kaynağı	LV454444	1.708,00
-------------	-----------------------	----------	----------

Enerji Yönetim Yazılımları

Enerji yönetim yazılımları	PME (Power monitoring expert)		*
	Başlangıç Kiti	PSWSYNCCZSPEZZ	-

*PME Starter Kit ile birlikte yarım günlük bir tanıtım eğitimi ücretsiz olarak verilir. Fiyat için lütfen EcoBuilding Fiyat Listesi'ne bakınız.



Enerji İzleme Çözümleri



Enerji Verimliliği için İlk Adım





PowerLogic ION7400

Fider uygulamalarının için uygun çözüm

- Kompakt, 3-faz, çok fonksiyonlu enerji kalite analizörü
- Esnek ve modüler
- Yüksek doğruluk payı, adapte edilebilir



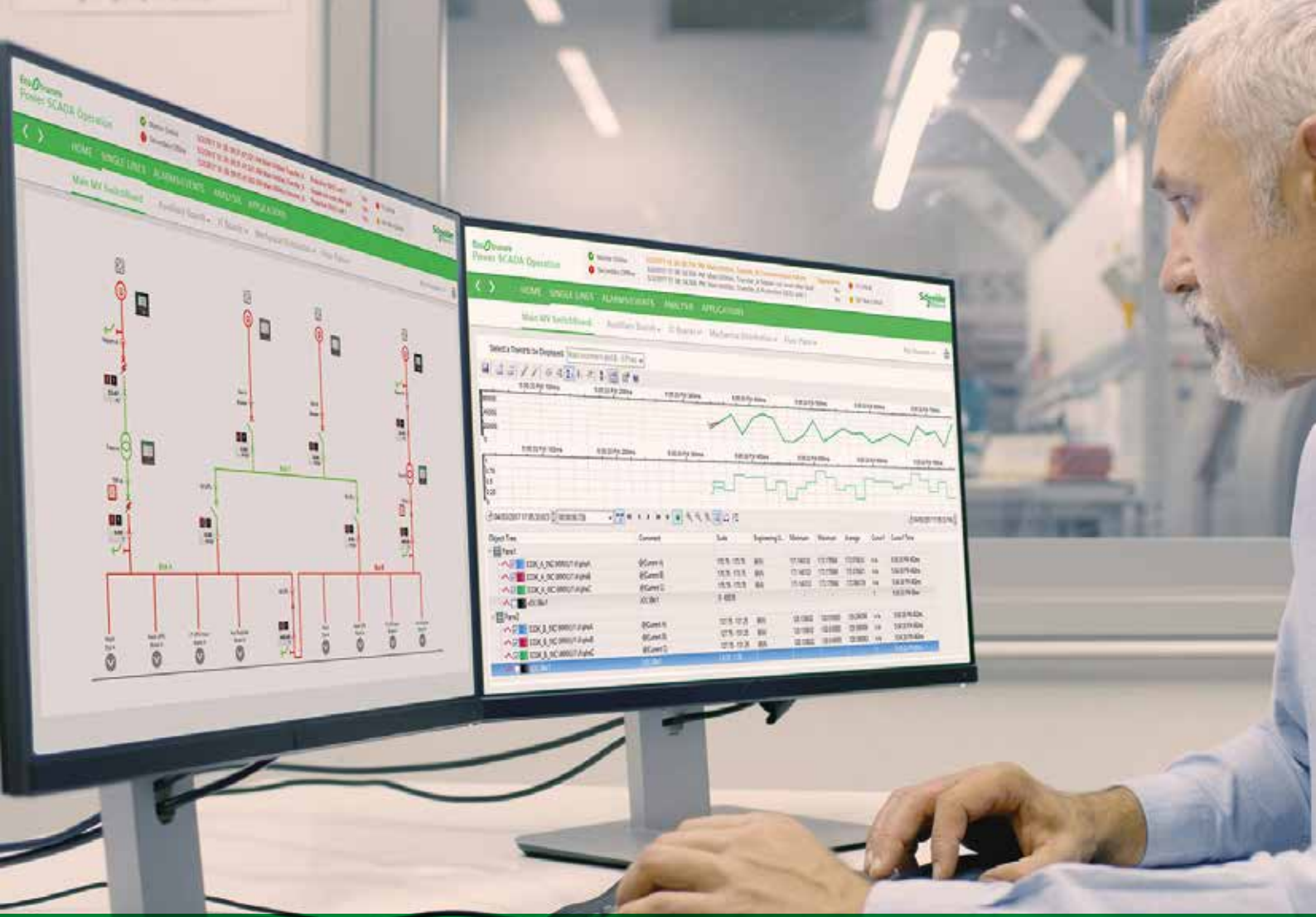

Enerji Yönetimi Yazılımları

EcoStruxure™ Power Monitoring Expert (PME)
EcoStruxure™ Power Scada Operations (PSO)

Enerji dağıtım sistemini izleyerek ve kontrol ederek, binanın/tesisin sürdürülebilir olmasını sağlayın.

EcoStruxure™ PME

- Hassas dağıtım ekipmanlarının izlenmesi
- Detaylı güç kalitesi raporları ve tüketim tabloları
- ISO50001 sertifikalı

EcoStruxure™ PSO

- Animasyonlu tek-hat şemalarının gerçek zamanlı kontrolü
- Zamana bağlı olayların analizi
- ISO50001 sertifikalı



se.com/tr

444 30 30

Life Is On

Schneider
Electric

	PM8000 serisi	PM5500 serisi	PM5300 serisi	PM2000 serisi	PM5100 serisi	DM6000/6200
	Gelişmiş	Üst	Orta	Orta	Orta	Giriş
Yerine Geçtiği referanslar					PM 800 Serisi*	
Giriş, çıkış, besleme Gücü						
3-faz/tek faz	•/•	•/•	•/•	•/•	•/•	•/•
Dijital I/O / Analog I/O	36/24	6 / 0	4 / 0	4 / 4	1 / 0	-/-
Güç besleme opsiyonları	AC/DC	AC/DC	AC/DC	AC/DC	AC/DC	AC/DC
Güç ve enerji ölçümleri						
Gerilim, akım, frekans, güç faktörü	•	•	•	•	•	•
Güç / Demand	•/•	•/•	•/•	•/•	•/•	-
Enerji / kullanım süresi (energy per shift)	•/•	•/•	•/•	•/•	•/•	-
IEC / ANSI enerji doğruluk sınıfı	0,2	0,2	0,5	0,5	0,5	1
Kayıp kompanzasyon	-	-	-	-	-	-
Güç kalitesi analizi						
EN50160 uygunluk raporlaması / IEC 61000-4-30 Class A veya S	•/S	•/•	-/-	-/-	-/-	-/-
Flicker (kırışma) ölçümü	-	-	-	-	-	-
Transient (yüksek hızlı geçici kesinti) izleme	-	-	-	-	-	-
Gerilim dalgalanması (sag/swell), yönlü arıza kaydı	•/•	-/-	-/-	-/-	-/-	-/-
Harmonik bozulma: toplam/ tek tek / ortalama	•/•/-	•/•/-	•/•/-	•/•/-	•/•/-	-/-/-
Dalgaformu kaydı	•	•	-	-	-	-
Entegre data ve olay kaydı						
Trend çizme / geleceğe dönük tahmin / faturalama	•/•/•	-/-/-	-/-/-	-/-/-	-/-/-	-/-/-
Minimum ve maksimum	•	•	•	•	•	-
Zaman etiketli olay ve alarmlar	•	•	•	•	•	-
Zaman etiketleme çözünürlüğü (saniye)	0,001	1	1	1	1	-
Zaman senkronizasyon: Network / GPS / IRIG-B / DCF77-B	•/•/•/-	-/-/-/-	-/-/-/-	-/-/-/-	-/-/-/-	-/-/-/-
Ayar noktaları, alarm, kontrol						
Alarmları loglama / alarm durumunda mesaj atma	•/•	•/•	•/•	•/•	•/•	-/-
Data kaydının tetiklenmesi / dalgaformu yakalama	•/•	-/-	-/-	-/-	-/-	-/-
Röle veya dijital çıkışları tetiklenmesi	•	•	•	•	•	-
Diğer özellikler						
Kullanıcıya özel programlama	•	-	-	-	-	-
İndirilebilir firmware	•	•	•	•	•	-
Haberleşme						
Portlar:						
Ethernet: Bakır / Fiber	2 / -	2 / -	1 / -	- / -	- / -	- / -
Ethernet-seri çevirici	•	•	-	-	-	-
Telefon modemi	-	-	-	-	-	-
Modem-seri çevirici	-	-	-	-	-	-
Infrared port	-	-	-	-	-	-
RS485/RS232	•/ -	•/ -	•/ -	•/ -	•/ -	• (DM 6200) / -
Diğer: Web sunucu / Email / SNMP / XML	•/•/•/•	•/-/-/-	-/-/-/-	-/-/-/-	-/-/-/-	-/-/-/-
Protokoller: Modbus / DNP / MV-90 / DLMS	•/•/•/ -	• / - / - / -	• / - / - / -	• / - / - / -	• / - / - / -	• / - / - / -
Protokoller: IEC61850 / Jbus / M-Bus / LON / BACnet	•/ - / - / - / -	- / - / - / - / -	- / - / - / - / -	- / - / - / - / -	- / - / - / - / -	- / - / - / - / -



iEM3100



iEM3200



DM6000H



PM3200



METSEPM21**



METSEPM22**



METSEPM5100



METSEPM5340



METSEPM5563RD



METSEPM82**

Tanım	Açıklama	Referans	Fiyat (TL)
-------	----------	----------	------------

Kilowatt - Saat ölçerler ve multimetreler

iEM3000 serisi, DIN ray tipi

iEM3100 Serisi 3faz kWh ölçer 63A	iEM3150-Modbus	A9MEM3150	1.178,00
iEM3100 Serisi 3faz kWh ölçer 63A	iEM3155-Modbus-MID	A9MEM3155	1.327,00
iEM3200 Serisi 3faz kWh ölçer-Akım Trafolu	iEM3250-Modbus	A9MEM3250	1.178,00
iEM3200 Serisi 3faz kWh ölçer-Akım Trafolu	iEM3255-Modbus-MID	A9MEM3255	1.367,00
iEM3300 Serisi 3faz kWh ölçer 125A	iEM3350-Modbus	A9MEM3350	1.793,00
iEM3300 Serisi 3faz kWh ölçer 125A	iEM3355-Modbus-MID	A9MEM3355	1.967,00

Multimetreler

DM6000H serisi, pano tipi

DM6000H Serisi Multimetreler	DM6000H	METSEDM6000HCL10NC	351,00
DM6000H Serisi Multimetreler	DM6200H Modbus haberleşmeli	METSEDM6200HCL10RS	493,00

PM3200 serisi, DIN ray tipi

PM3200 (CT/5A) enerji analizörü	PM3200, temel enerji analizörü	METSEPM3200	1.275,00
PM3200 (CT/5A) enerji analizörü	PM3210, darbe çıkışlı	METSEPM3210	1.298,00
PM3200 (CT/5A) enerji analizörü	PM3250, Modbus haberleşmeli	METSEPM3250	1.391,00
PM3200 (CT/5A) enerji analizörü	PM3255, Modbus haberleşmeli, dahili hafıza	METSEPM3255	1.441,00

Orta seviye enerji analizörleri

PM2000 Serisi

PM2000 Serisi enerji analizörü	PM2110 LED THD POP Class 1.0	METSEPM2110	872,00
PM2000 Serisi enerji analizörü	PM2120 LED THD RS485 RTC 15.Har Class 1.0	METSEPM2120	952,00
PM2000 Serisi enerji analizörü	PM2130 LED 31. Har, Veri Kaydı, Class 0.5	METSEPM2130	988,00
PM2000 Serisi enerji analizörü	PM2210 LCD POP	METSEPM2210	1.066,00
PM2000 Serisi enerji analizörü	PM2220 LCD RS485 Min/Max RTC 15. Harmonik	METSEPM2220	1.143,00
PM2000 Serisi enerji analizörü	PM2230 LCD RS485 Min/Max RTC 31. Harmonik, Veri Kaydı, Class 0.5	METSEPM2230	1.185,00
PM2000 Serisi enerji analizörü aksesuarları	PM2x30 Dijital IO Modül 2-IO 14	METSEPM2KDGTIO22	336,00
PM2000 Serisi enerji analizörü aksesuarları	PM2x30 Analog IO Modül 2-IO 14	METSEPM2KANLIO22	401,00
PM2000 Serisi enerji analizörü aksesuarları	PM2x30 Analog IO Modül 1-IO 14	METSEPM2KANLIO11	366,00

Üst seviye enerji analizörleri

PM5000 Serisi

PM5000 Serisi enerji analizörü	PM5100, 0.5S, 15.harmonik, 1DO	METSEPM5100	1.878,00
PM5000 Serisi enerji analizörü	PM5110, 0.5S, 15.harmonik, 1DO, Modbus seri bağlantı	METSEPM5110	1.988,00
PM5000 Serisi enerji analizörü	PM5310, 0.5S, 31.harmonik, 2DI/2DO, Modbus seri bağlantı	METSEPM5310	2.253,00
PM5000 Serisi enerji analizörü	PM5340, 0.5S, 31.harmonik, 2DI/2DO, 2 Röle, Modbus TCP ethernet	METSEPM5340	2.529,00
PM5000 Serisi enerji analizörü	PM5350, 0.5S, 15.harmonik, 4DI/2DO, Modbus seri bağlantı	METSEPM5350	1.875,00
PM5000 Serisi enerji analizörü	PM5350PB, 0.5S, 15.harmonik, 4DI/2DO, Modbus seri bağlantı	METSEPM5350PB	2.063,00
PM5000 Serisi enerji analizörü	PM5350IB, 0.5S, 15.harmonik, 4DI/2DO, Modbus seri bağlantı	METSEPM5350IB	2.063,00
PM5000 Serisi enerji analizörü	PM5560, 0.2S, 63.harmonik, 4DI/2DO, Modbus seri bağlantı, 2 ethernet, yeni BacNet	METSEPM5560	4.068,00
PM5000 Serisi enerji analizörü	PM5563, 0.2S, 63.harmonik, 4DI/2DO, Modbus seri bağlantı, 2 ethernet, ekranlı, yeni BacNet	METSEPM5563	4.250,00
PM5000 Serisi enerji analizörü	PM5563, 0.2S, 63.harmonik, 4DI/2DO, Modbus seri bağlantı, 2 ethernet ayn ekranlı, yeni BacNet	METSEPM5563RD	5.234,00
PM5000 Serisi enerji analizörü aksesuarları	PM5563 harici ekranı	METSEPM5RD	1.250,00

Tanım	Açıklama	Referans	Fiyat (Euro)
-------	----------	----------	--------------

PM8000 Serisi / ION7400 Serileri

PM8000 Serisi enerji kalite analizörü	PM8000 Pano Monte Ekranlı 24V DC	METSEPM8210	1.600,00 €
PM8000 Serisi enerji kalite analizörü	PM8000 DIN Rayı Monte Ekransız 24V DC	METSEPM8213	1.450,00 €
PM8000 Serisi enerji kalite analizörü	PM8000 DIN Rayı Monte Uzaktan İzleme 24V DC	METSEPM8214	1.930,00 €
PM8000 Serisi enerji kalite analizörü	PM8000 Pano Monte Ekranlı	METSEPM8240	1.466,00 €
PM8000 Serisi enerji kalite analizörü	PM8000 DIN Rayı Monte Ekransız	METSEPM8243	1.324,00 €
PM8000 Serisi enerji kalite analizörü	PM8000 Din Rayı Monte Uzaktan İzleme	METSEPM8244	1.763,00 €
ION7400 Serisi enerji kalite analizörü	ION7400 Pano Monte Ekranlı	METSEION7400	Fiyat Sorunuz
ION7400 Serisi enerji kalite analizörü	ION7400 DIN Rayı Monte Ekransız	METSEION7403	Fiyat Sorunuz
ION7400 Serisi enerji kalite analizörü	ION7400 Pano Monte Ekranlı 24V DC	METSEION7410	Fiyat Sorunuz
ION7400 Serisi enerji kalite analizörü	ION7400 DIN Rayı Monte Ekransız 24V DC	METSEION7413	Fiyat Sorunuz
PM8000 / ION7400 aksesuarları	Uzaktan izleme, renkli LCD, 96x96	METSEPM89RD96	350,00 €
PM8000 / ION7400 aksesuarları	Yedek donanım kiti, PM8000	METSEPM8HWK	86,00 €
PM8000 / ION7400 aksesuarları	Yedek donanım kiti, PM8000, uzaktan izle	METSEPM8RDHWK	72,00 €
PM8000 / ION7400 aksesuarları	Mühürleme kiti	METSEPM8000SK	72,00 €
PM8000 / ION7400 aksesuarları	RMD montaj adaptörü	METSEPM8AK	200,00 €
PM8000 / ION7400 aksesuarları	Ekran kablosu, 10m	METSECBAB10	70,00 €
PM8000 / ION7400 aksesuarları	I/O module, 6 DI, 2 Form-C Output	METSEPM89M2600	296,00 €
PM8000 / ION7400 aksesuarları	I/O module, 4 AI, 2 AO	METSEPM89M0024	571,00 €

*ION7400 fiyatları için satış temsilcinize danışın veya müşteri destek merkezimiz 444 30 30'u arayın.

PM2000 Serisi enerji analizörleri

Özellikler	PM2110	PM2120	PM2130	PM2210	PM2220	PM2230
Doğruluk Sınıfı (Wh)	1.0		0.5S	1.0		0.5S
Doğruluk Sınıfı (VARh)	1.0					
Doğruluk Sınıfı (VAh)	+/- %0.5					
Akım (Faz aşına, ortalama ve hesaplanan nötr)	■					
Gerilim (Faz-nötr, fazlar arası ve ortalama)	■					
Güç faktörü	Gerçek GF	Gerçek PF Değişen PF*		Gerçek GF	Gerçek PF Değişen PF*	
Frekans (herhangi bir faz üzerinden)	■					
Güç (W, VA, VAR : faz başına ve toplam)	■					
3 Faz Dengesizliği %	Akım	Akım Gerilim*		Akım	Akım Gerilim*	
Talep Parametreleri (Gerçek zamanlı, öngörülmesi ve tepe değerler ; W, VA, VAR, A) Tarih ve saat etiketlemesi (tepe talep değeri için)	■ (zaman etiketsiz)	■		■ (zaman etiketsiz)	■	
Enerji (Wh, Vah, VARh ; 4 kadran) Gönderildi (Import), Alındı (Export)	Gönderildi, Alındı	Gönderildi, Alındı Toplam*, Net*, Son Resetleme*		Gönderildi, Alındı Toplam, Net	Gönderildi, Alındı Toplam*, Net*, Son Resetleme*	
Aktif yük sayacı, ölçme süresi, çalışma süresi ve güç çıkış sayacı	Haberleşme ile		■			
THD (Fazlar arası ya da faz nötr gerilim, faz başı akım)	■					
Fazbaşına gerilim, akım harmonikleri	>=15.		>=31.		>=15. >=31.	
Min/Maks gerçek zamanlı saat - tarih saat etiketlemesi ile (Ortalama ya da toplam faz-faz, faz-nötr akım, GF, Hz, W, VA, VAR)	■					
Haberleşme	Darbe Çıkış	RS-485		Darbe Çıkış	RS-485	
Harici Analog Giriş Çıkış Modülü (2 giriş 2 çıkış)	■		■		■	
Harici Dijital Giriş Çıkış Modülü (2 giriş 2 çıkış)	■		■		■	
Veri kaydetme (2 parametreye kadar) Güç (W, VA, VAR) Çift yönlü enerji (+/-Wh, +/-Vah, +/-VARh) Talep değerler (W, VA, VAR - süre aralıkları ayarlanabilir)	■		■		■	
Ortalama Gerilim, Ortalam Akım, Toplam Aktif Güç ve Enerji Değerleri Ekran görüntüsü - 12 am Snapshot	■				■	
Kullanıcı tarafından belirlenen birimler ile tüketim gösterimi (CO ₂ salınımı, enerji maliyetleri vb.)	■				■	

*Haberleşme üzerinden görülebilir.

**Her Giriş Çıkış Modülü PM2130 ya da PM2230 ile birlikte kullanılabilir. Bu modülle kumanda gerilimi faz nötr 90-300VAC / DC olabilir.

PM5000 Serisi enerji analizörleri

Özellikler	PM5100		PM5300				PM5500	
	PM5100	PM5110	PM5310	PM5320	PM5330	PM5340	PM5560	PM5563
Kurulum								
Hızlı kurulum, entegre ekranlı panel montajı	■	■	■	■	■	■	■	-
Hızlı kurulum, DIN rayına monte edilebilir	-	-	-	-	-	-	-	■
Doğruluk	0.5S	0.5S	0.5S	0.5S	0.5S	0.5S	0.2S	0.2S
Ekran								
Arka aydınlatmalı LCD, çoklu dil seçeneği, çubuk grafikler, 6 hat, 4 eş zamanlı değer	■	■	■	■	■	■	■	■
Güç ve enerji ölçümü								
Trifaze gerilim, akım, güç, talep, enerji, frekans, güç faktörü	■	■	■	■	■	■	■	■
Çoklu tarife	-	-	4	4	4	4	8	8
Güç kalitesi analizi								
THD, thd, TDD	■	■	■	■	■	■	■	■
Harmonikler, ayrı ayrı (tek)	15.	15.	31.	31.	31.	31.	63.	63.
I/O'lar ve röleler								
I/O'lar	1DO	1DO	2DI/2DO	2DI/2DO	2DI/2DO	2DI/2DO	4DI/2DO	4DI/2DO
Röleler	0	0	0	0	2	2	0	0
Alarmlar ve kontrol								
Alarmlar	33	33	35	35	35	35	52	52
Nokta yanıtama süresini ayarlayın, saniye	1	1	1	1	1	1	1	1
Tel ve çok koşullu alarmlar	-	-	■	■	■	■	■	■
Boolean alarm lojiji	-	-	-	-	-	-	■	■
Haberleşmeler								
Modbus protokollü seri bağlantı noktaları	-	1	1	-	1	-	1	1
Modbus TCP protokollü Ethernet bağlantı noktası	-	-	-	1	-	1	2**	2**
Web sayfaları ile dâhil web sunucusu	-	-	-	-	-	-	■	■
MID'ye hazır uyumluluk, EN50470-1/3, Ek B ve Ek D Sınıf C	PM5111		PM5331		PM5341	PM5561		

K3

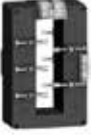
Uygun Kablo Çapı/Bara Ölçüsü	Çevrim Oranı	Maksimum Güç	Referans	Fiyat (TL)	
Ölçü akım trafoları (Doğruluk sınıfı : 0,5)					
* Doğruluk sınıfları belirtilen referanslarda 1'dir.					
** Doğruluk sınıfları belirtilen referanslarda 3'tür.					
	21 mm	40/5	1VA**	METSECT5CC004	132,00
	21 mm	50/5	1,25VA*	METSECT5CC005	130,00
	21 mm	60/5	1,25VA*	METSECT5CC006	130,00
	21 mm	75/5	2,5 VA*	METSECT5CC008	130,00
	21 mm	100/5	2 VA	METSECT5CC010	130,00
	21 mm	125/5	2,5 VA	METSECT5CC013	130,00
	21 mm	150/5	3 VA	METSECT5CC015	133,00
	21 mm	200/5	4 VA	METSECT5CC020	140,00
	21 mm	250/5	5 VA	METSECT5CC025	144,00
	32 x 65 mm	400/5	4 VA	METSECT5DA040	264,00
	32 x 65 mm	500/5	8 VA	METSECT5DA050	264,00
	32 x 65 mm	600/5	8 VA	METSECT5DA060	264,00
	32 x 65 mm	800/5	12 VA	METSECT5DA080	278,00
	32 x 65 mm	1000/5	15 VA	METSECT5DA100	324,00
	32 x 65 mm	1250/5	15 VA	METSECT5DA125	334,00
	32 x 65 mm	1500/5	20 VA	METSECT5DA150	363,00
	38 x 127 mm	1000/5	6 VA	METSECT5DB100	489,00
	38 x 127 mm	1250/5	8 VA	METSECT5DB125	519,00
	38 x 127 mm	1500/5	10 VA	METSECT5DB150	530,00
	38 x 127 mm	2000/5	15 VA	METSECT5DB200	547,00
	38 x 127 mm	2500/5	20 VA	METSECT5DB250	615,00
	38 x 127 mm	3000/5	25 VA	METSECT5DB300	631,00
	52 x 127 mm	2000/5	25 VA	METSECT5DC200	578,00
	52 x 127 mm	2500/5	30 VA	METSECT5DC250	631,00
	52 x 127 mm	3000/5	30 VA	METSECT5DC300	631,00
	52 x 127 mm	4000/5	30 VA	METSECT5DC400	712,00
	34 x 84 mm	1000/5	10 VA	METSECT5DD100	425,00
	34 x 84 mm	1250/5	12 VA	METSECT5DD125	418,00
	34 x 84 mm	1500/5	15 VA	METSECT5DD150	417,00
	54 x 102 mm	1000/5	12 VA	METSECT5DE100	442,00
	54 x 102 mm	1250/5	15 VA	METSECT5DE125	489,00
	54 x 102 mm	1500/5	20 VA	METSECT5DE150	489,00
	54 x 102 mm	2000/5	20 VA	METSECT5DE200	528,00
	38 x 102 mm	1250/5	12 VA	METSECT5DH125	489,00
	38 x 102 mm	1500/5	12 VA	METSECT5DH150	489,00
	38 x 102 mm	2000/5	20 VA	METSECT5DH200	528,00
	10 x 32 mm	150/5	3 VA	METSECT5MA015	144,00
	10 x 32 mm	200/5	4 VA	METSECT5MA020	144,00
	10 x 32 mm	250/5	6 VA	METSECT5MA025	144,00
	10 x 32 mm	300/5	8 VA	METSECT5MA030	152,00
	10 x 32 mm	400/5	10 VA	METSECT5MA040	166,00
	12 x 40 mm	250/5	3 VA	METSECT5MB025	166,00
	12 x 40 mm	300/5	4 VA	METSECT5MB030	173,00
	12 x 40 mm	400/5	6 VA	METSECT5MB040	175,00
	10 x 40 mm	250/5	3 VA	METSECT5MC025	175,00
	10 x 40 mm	300/5	5 VA	METSECT5MC030	178,00
	10 x 40 mm	400/5	8 VA	METSECT5MC040	182,00
	10 x 40 mm	500/5	10 VA	METSECT5MC050	185,00
	10 x 40 mm	600/5	12 VA	METSECT5MC060	194,00
	10 x 40 mm	800/5	10 VA	METSECT5MC080	226,00
	12 x 50 mm	500/5	4 VA	METSECT5MD050	231,00
	12 x 50 mm	600/5	6 VA	METSECT5MD060	231,00
	12 x 50 mm	800/5	8 VA	METSECT5MD080	262,00
	55 x 165 mm	5000/5	60 VA	METSECT5VV500	4.252,00
	55 x 165 mm	6000/5	70 VA	METSECT5VV600	4.252,00

METSECT5CC***

METSECT5DB***

METSECT5DC***

METSECT5DD***

METSECT5DH***

METSECT5MA***

METSECT5MC***

METSECT5MD***

METSECT5VW***



Kompanzasyon Çözümleri



Temiz, güvenli, güvenilir enerji



444 30 30
se.com/tr

Life Is On

Schneider
Electric



Güç Kalitesi Sorunlarının Çözümü

Accusine+

Harmoniklerin, bina veya tesisteki ekipmanlara zarar vermesine izin vermeyin.

- Ticarî binalar için **PCSN** Aktif Harmonik Filtre
- Endüstriyel tesisler için **PCS+** Aktif Harmonik Filtre
- Hızlı tepki süreli elektronik VAR enjeksiyonu için **PFV+** Kompanzasyon Panosu



Detaylı bilgi için ilgili satış temsilcinizle görüşebilirsiniz veya Müşteri Destek Merkezimiz (CCC) 444 30 30'u arayabilirsiniz.

se.com/tr

Life Is On

Schneider
Electric

EasyCAN - Monofaze standart yük kondansatörleri



EasyCan

Gerilim	Güç (kVAR)	Referans	Etkin Güç (kVAR)	Fiyat (TL)
1 Fazlı 50 Hz			@230V	
400V	0,8	BLRCSM008A010B40	0,3	93,60
400V	1,5	BLRCSM015A018B40	0,5	108,00
400V	2,5	BLRCSM025A030B40	0,8	136,80
400V	3	BLRCSM030A036B40	1	151,20
400V	4,2	BLRCSM042A050B40	1,4	172,80
400V	4,5	BLRCSM045A054B40	1,5	194,40
400V	7,6	BLRCSM076A091B40	2,5	302,40
400V	8,3	BLRCSM083A100B40	2,7	324,00
400V	15,1	BLRCSM151A181B40	5	525,60
400V	22,5	BLRCSM225A270B40	7,4	676,80
400V	30,2	BLRCSM302A362B40	10	864,00
440V	4,2	BLRCSM042A050B44	1,1	180,00



EasyCan

EasyCAN - Standart yük kondansatörleri

Gerilim	Güç (kVAR)	Referans	Etkin Güç @%5,7-7 Reaktör (kVAR)	Etkin Güç @%14 Reaktör (kVAR)	Fiyat (TL)
3 Fazlı 50 Hz					
400V	1	BLRCS010A012B40			158,40
400V	1,7	BLRCS017A020B40			180,00
400V	2,5	BLRCS025A030B40			216,00
400V	5	BLRCS050A060B40			252,00
400V	7,5	BLRCS075A090B40			288,00
400V	10,4	BLRCS104A125B40			324,00
400V	12,5	BLRCS125A150B40			360,00
400V	15	BLRCS150A180B40			414,00
400V	20	BLRCS200A240B40			504,00
400V	25	BLRCS250A300B40			594,00
440V	3	BLRCS030A036B44	2,6		259,90
440V	5	BLRCS050A060B44	4,4		316,80
440V	7,5	BLRCS075A090B44	6,6		342,00
440V	10	BLRCS100A120B44	8,8		396,00
440V	12,5	BLRCS125A150B44	11		432,00
440V	14,3	BLRCS143A172B44	12,5		453,60
440V	15	BLRCS150A180B44	13,1		521,30
440V	18,2	BLRCS182A218B44	16		560,20
440V	20	BLRCS200A240B44	17,6		578,20
440V	25	BLRCS250A300B44	22		633,60
440V	28,5	BLRCS285A342B44	25		648,00
440V	30,3	BLRCS303A364B44	26,6		720,00
480V	8,8	BLRCS088A106B48	6,5	7,1	445,00
480V	10,4	BLRCS104A125B48	7,7	8,4	482,40
480V	12,5	BLRCS125A150B48	9,2	10,1	527,80
480V	14,4	BLRCS144A173B48	10,6	11,6	568,80
480V	15,5	BLRCS155A186B48	11,5	12,5	612,00
480V	17	BLRCS170A204B48	12,5	13,7	666,00
480V	18,6	BLRCS186A223B48	13,7	15	720,00
480V	25,8	BLRCS258A310B48	19,1	20,8	792,00
480V	28,8	BLRCS288A346B48	21,3	23,3	900,70
480V	31,5	BLRCS315A378B48	23,3	25	972,00
480V	33,9	BLRCS339A407B48	25	27,4	1.018,80

* EasyCAN kondansatörler dik konumda montajlanmalıdır.

EasyCan kompanzasyon bileşenleri seçim tabloları için sayfa L4'e göz atınız.



EasyCan



EasyCan



VarPlus Can



VarPlus Can



BLRCH339A407B48

EasyCAN - Standart yük kondansatörleri

3 Fazlı 50 Hz

Gerilim	Güç (kVAR)	Referans	Etkin Güç @%5,7-7 Reaktör (kVAR)	Etkin Güç @%14 Reaktör (kVAR)	Fiyat (TL)
525V	10,6	BLRCS106A127B52	6,5	7,3	597,60
525V	12,5	BLRCS125A150B52	7,9	8,6	653,00
525V	15,4	BLRCS154A185B52	9,7	10,6	720,00
525V	20	BLRCS200A240B52	12,5	13,8	840,20
525V	25	BLRCS250A300B52	15,7	17,2	900,00

VarplusCAN - Ağır yük kondansatörleri

3 Fazlı 50 Hz

Gerilim	Güç (kVAR)	Referans	Etkin Güç @%5,7-7 Reaktör (kVAR)	Etkin Güç @%14 Reaktör (kVAR)	Fiyat (TL)
400V	10,4	BLRCH104A125B40			436,30
400V	12,5	BLRCH125A150B40			491,80
400V	15	BLRCH150A180B40			579,60
400V	20	BLRCH200A240B40			698,40
400V	25	BLRCH250A300B40			834,50
400V	30	BLRCH300A360B40			897,10
400V	40	BLRCH400A480B40			1.242,70
400V	50	BLRCH500A000B40			1.396,10
440V	10	BLRCH100A120B44	8,8		503,30
440V	12,5	BLRCH125A150B44	11		601,20
440V	14,3	BLRCH143A172B44	12,5		614,90
440V	15	BLRCH150A180B44	13,2		651,60
440V	16,9	BLRCH169A203B44	14,9		684,00
440V	18,2	BLRCH182A218B44	16		700,60
440V	20	BLRCH200A240B44	17,6		722,90
440V	25	BLRCH250A300B44	22		814,30
440V	28,5	BLRCH285A342B44	25		922,30
440V	30,3	BLRCH303A000B44	26,6		1.015,20
440V	31,5	BLRCH315A378B44	27,7		1.050,50
440V	33,5	BLRCH335A401B44	29,4		1.084,30
440V	40	BLRCH400A480B44	35,1		1.189,40
440V	50	BLRCH500A000B44	43,9		1.380,20
440V	57,1	BLRCH571A000B44	50		1.492,60
480V	12,5	BLRCH125A150B48	9,2	10,1	659,50
480V	13,6	BLRCH136A163B48	10	11	684,00
480V	14,4	BLRCH144A173B48	10,6	11,6	711,40
480V	15,5	BLRCH155A186B48	11,5	12,5	781,20
480V	17	BLRCH170A204B48	12,5	13,7	900,00
480V	18	BLRCH180A216B48	13,3	14,5	992,90
480V	19,2	BLRCH192A230B48	14,2	15,5	1.008,00
480V	20,8	BLRCH208A250B48	15,4	16,8	1.015,20
480V	22,7	BLRCH227A272B48	16,8	18,3	1.022,40
480V	25,8	BLRCH258A310B48	19	20,8	1.039,70
480V	28,8	BLRCH288A346B48	21,3	23,3	1.126,10
480V	31,5	BLRCH315A378B48	23,3	25	1.226,20
480V	33,9	BLRCH339A407B48	25	27,4	1.273,70
525V	10,6	BLRCH106A127B52	6,5	7,1	747,40
525V	12,5	BLRCH125A150B52	7,7	8,4	816,50
525V	15	BLRCH150A180B52	9,3	10,1	931,70
525V	17,2	BLRCH172A206B52	10,6	11,6	972,00
525V	18,5	BLRCH185A222B52	11,4	12,5	1.008,00
525V	20	BLRCH200A240B52	12,3	13,5	1.050,50
525V	25	BLRCH250A300B52	15,4	16,9	1.155,60
525V	30,9	BLRCH309A371B52	19,1	20,9	1.260,00
525V	34,4	BLRCH344A413B52	21,2	23,2	1.296,00
525V	37,7	BLRCH377A452B52	23,3	25	1.332,00
525V	40	BLRCH400A480B52	25	27	1.404,00
830V	17,1	BLRCH171A205B83	12,5 (@690V)	13,7 (@690V)	1.584,00

* EasyCAN kondansatörler dik konumda montajlanmalıdır.

** Diğer kVAR & gerilim (575-600-690V) kademeleri için satış temsilcinize danışın.
VarPlusCan kompanzasyon bileşenleri seçim tabloları için sayfa L5'e göz atınız.

Varplus Harmonik Reaktörleri

Varlogic N - Reaktif Güç Kontrol Röleleri

Kompanzasyon Kontaktörleri

Life Is On

Schneider
Electric

Tip	Açıklama	Referans	Fiyat (TL)
-----	----------	----------	------------

Varplus harmonik reaktörleri



Reaktör

% 5.67 / 215 Hz	6,5kVAR	LVR05065A40T	1.584,00
% 5.67 / 215 Hz	12,5kVAR	LVR05125A40T	1.728,00
% 5.67 / 215 Hz	25kVAR	LVR05250A40T	2.160,00
% 5.67 / 215 Hz	50kVAR	LVR05500A40T	2.520,00
% 5.67 / 215 Hz	100kVAR	LVR05X00A40T	4.140,00
% 7 / 189 Hz	6,5kVAR	LVR07065A40T	1.706,40
% 7 / 189 Hz	12,5kVAR	LVR07125A40T	1.785,60
% 7 / 189 Hz	25kVAR	LVR07250A40T	2.296,80
% 7 / 189 Hz	50kVAR	LVR07500A40T	2.678,40
% 7 / 189 Hz	100kVAR	LVR07X00A40T	4.406,40
% 14 / 135 Hz	6,5kVAR	LVR14065A40T	2.088,00
% 14 / 135 Hz	12,5kVAR	LVR14125A40T	2.160,00
% 14 / 135 Hz	25kVAR	LVR14250A40T	2.880,00
% 14 / 135 Hz	50kVAR	LVR14500A40T	3.600,00
% 14 / 135 Hz	100kVAR	LVR14X00A40T	5.760,00

** Diğer gerilim (230-690V) kademeleri için satış temsilcinize danışın veya Müşteri Destek Merkezi 444 30 30'u arayın.

Varlogic serisi



VarPlus Logic - Reaktif güç kontrol röleleri	Mikroişlemcili 6 kademeli	VPL06N	2.217,60
VarPlus Logic - Reaktif güç kontrol röleleri	Mikroişlemcili 12 kademeli	VPL12N	2.347,20

Kompanzasyon devreleri için kontaktörler



Kompanzasyon kontaktörü

Çalışma gücü, ≤ 55°C , kVAr (400/440V)	50/60 Hz için kVAr (660/690V)	Yardımcı kontak	Referans ⁽²⁾	Fiyat (TL)
12,5	18	1NA+2NK	LC1-DFK••	395,00
16,7	24	1NA+2NK	LC1-DGK••	434,00
20	30	1NA+2NK	LC1-DLK••	467,00
25	36	1NA+2NK	LC1-DMK••	581,00
33,3	48	1NA+2NK	LC1-DPK12••	858,00
40	58	1NA+2NK	LC1-DTK12••	1.092,00
60	92	1NA+2NK	LC1-DWK12••	1.415,00

(2) Referansı kumanda devresi gerilimine karşılık gelen kodla tamamlayınız.

Standart kumanda devresi gerilimleri ve kodları

AC gerilim (V) (50/60 Hz)	24	110	220	380	400
Kod :	B7	F7	M7	Q7	V7

EasyCan + Kademeli Reaktör + Kontaktör + MCCB

PB30154.L26.eps



Network 400 V, 50 Hz Capacitor Voltage 480 V 5.7 % / 7 % Detuned Filter						
Effective Power (kvar)	Q _N at 480 V	Capacitor Ref.	5.7% fr = 215Hz	7% fr = 190Hz	Switching: Contactor Ref.	Protection: Easypact CVS (I _{cu} =36kA)Ref.
			D R Ref	D R Ref.		
6.5	8.8	BLRCS088A106B48 × 1	LVR05065A40T x 1	LVR07065A40T x 1	LC1D12 × 1	LV510330 × 1
12.5	17	BLRCS170A204B48 × 1	LVR05125A40T x 1	LVR07125A40T x 1	LC1D18 × 1	LV510331 × 1
25	33.9	BLRCS339A407B48 × 1	LVR05250A40T x 1	LVR07250A40T x 1	LC1D38 × 1	LV510334 × 1
50	67.9	BLRCS339A407B48 × 2	LVR05500A40T x 1	LVR07500A40T x 1	LC1D95 × 1	LV510337 × 1
100	136	BLRCS339A407B48 × 4	LVR05X00A40T x 1	LVR07X00A40T x 1	LC1F185 × 1	LV525332 × 1

EasyCan 04.jpg



Network 400 V, 50 Hz Capacitor Voltage 480 V 14 % Detuned Filter					
Effective Power (kvar)	Q _N at 480 V	Capacitor Ref.	14% fr = 135Hz	Switching: Contactor Ref.	Protection: Easypact CVS (I _{cu} =36kA)Ref.
			D R Ref		
6.5	8.8	BLRCS088A106B48 × 1	LVR14065A40T x 1	LC1D12 × 1	LV510330 × 1
12.5	15.5	BLRCS155A186B48 × 1	LVR14125A40T x 1	LC1D18 × 1	LV510331 × 1
25	31.5	BLRCS315A378B48 × 1	LVR14250A40T x 1	LC1D38 × 1	LV510334 × 1
50	63	BLRCS315A378B48 × 2	LVR14500A40T x 1	LC1D95 × 1	LV510337 × 1
100	126	BLRCS315A378B48 × 4	LVR14X00A40T x 1	LC1F185 × 1	LV525332 × 1



Network 400 V, 50 Hz Capacitor Voltage 525 V 5.7 % / 7 % Detuned Filter						
Effective Power (kvar)	Q _N at 525 V	Capacitor Ref.	5.7% fr = 215Hz	7% fr = 190Hz	Switching: Contactor Ref.	Protection: Easypact CVS (I _{cu} =36kA) Ref.
			D R Ref	D R Ref.		
6.5	10.6	BLRCS106A127B52 × 1	LVR05065A40T x 1	LVR07065A40T x 1	LC1D12 × 1	LV510330 × 1
12.5	20	BLRCS200A240B52 × 1	LVR05125A40T x 1	LVR07125A40T x 1	LC1D18 × 1	LV510331 × 1
25	40	BLRCS200A240B52 × 2	LVR05250A40T x 1	LVR07250A40T x 1	LC1D38 × 1	LV510334 × 1
50	80	BLRCS200A240B52 × 4	LVR05500A40T x 1	LVR07500A40T x 1	LC1D95 × 1	LV510337 × 1
100	160	BLRCS200A240B52 × 8	LVR05X00A40T x 1	LVR07X00A40T x 1	LC1F185 × 1	LV525332 × 1

PB10647_02.jpg



Network 400 V, 50 Hz Capacitor Voltage 525 V 14 % Detuned Filter					
Effective Power (kvar)	Q _N at 525 V	Capacitor Ref.	14% fr = 135Hz	Switching: Contactor Ref.	Protection: Easypact CVS (I _{cu} =36kA)Ref.
			D R Ref.		
6.5	10.6	BLRCS106A127B52 × 1	LVR14065A40T x 1	LC1D12 × 1	LV510330 × 1
12.5	20	BLRCS200A240B52 × 1	LVR14125A40T x 1	LC1D18 × 1	LV510331 × 1
25	40	BLRCS200A240B52 × 2	LVR14250A40T x 1	LC1D38 × 1	LV510334 × 1
50	75	BLRCS250A300B52 × 3	LVR14500A40T x 1	LC1D95 × 1	LV510337 × 1
100	150	BLRCS250A300B52 × 6	LVR14X00A40T x 1	LC1F185 × 1	LV525332 × 1

VarPlus Can + Kademeli Reaktör + Kontaktör + MCCB

PE0194_L23.jpg



VarPlus.Can.02.jpg



PB110417.jpg



Network 400 V, 50 Hz Capacitor Voltage 480 V 5.7 % / 7 % Detuned Filter						
Effective Power (kvar)	Q _N at 480 V	Capacitor Ref.	5.7% fr = 215Hz	7% fr = 190Hz	Switching: Contactor Ref.	Protection: Compact NSX (I _{cu} =50kA) Ref.
			D R Ref.	D R Ref.		
6.5	8.8	BLRCH088A106B48 x 1	LVR05065A40T x 1	LVR07065A40T x 1	LC1D12 x 1	LV429637 x 1
12.5	17	BLRCH170A204B48 x 1	LVR05125A40T x 1	LVR07125A40T x 1	LC1D18 x 1	LV429636 x 1
25	33.9	BLRCH339A407B48 x 1	LVR05250A40T x 1	LVR07250A40T x 1	LC1D38 x 1	LV429633 x 1
50	67.9	BLRCH339A407B48 x 2	LVR05500A40T x 1	LVR07500A40T x 1	LC1D95 x 1	LV429630 x 1
100	136	BLRCH339A407B48 x 4	LVR05X00A40T x 1	LVR07X00A40T x 1	LC1F185 x 1	LV431631 x 1

Network 400 V, 50 Hz Capacitor Voltage 480 V 14 % Detuned Filter						
Effective Power (kvar)	Q _N at 480 V	Capacitor Ref.	14% fr = 135Hz		Switching: Contactor Ref.	Protection: Compact NSX (I _{cu} =50kA) Ref.
			D R Ref.	D R Ref.		
6.5	8.8	BLRCH088A106B48 x 1	LVR14065A40T x 1		LC1D12 x 1	LV429637 x 1
12.5	15.5	BLRCH155A186B48 x 1	LVR14125A40T x 1		LC1D18 x 1	LV429636 x 1
25	31.5	BLRCH315A378B48 x 1	LVR14250A40T x 1		LC1D38 x 1	LV429633 x 1
50	63	BLRCH315A378B48 x 2	LVR14500A40T x 1		LC1D95 x 1	LV429630 x 1
100	126	BLRCH315A378B48 x 4	LVR14X00A40T x 1		LC1F185 x 1	LV431631 x 1

Network 400 V, 50 Hz Capacitor Voltage 525 V 5.7 % / 7 % Detuned Filter						
Effective Power (kvar)	Q _N at 525 V	Capacitor Ref.	5.7% fr = 215Hz	7% fr = 190Hz	Switching: Contactor Ref.	Protection: Compact NSX (I _{cu} =50kA) Ref.
			D R Ref.	D R Ref.		
6.5	10.6	BLRCH106A127B52 x 1	LVR05065A40T x 1	LVR07065A40T x 1	LC1D12 x 1	LV429637 x 1
12.5	20	BLRCH200A240B52 x 1	LVR05125A40T x 1	LVR07125A40T x 1	LC1D18 x 1	LV429636 x 1
25	40	BLRCH400A480B52 x 1	LVR05250A40T x 1	LVR07250A40T x 1	LC1D38 x 1	LV429633 x 1
50	80	BLRCH400A480B52 x 2	LVR05500A40T x 1	LVR07500A40T x 1	LC1D95 x 1	LV429630 x 1
100	160	BLRCH400A480B52 x 4	LVR05X00A40T x 1	LVR07X00A40T x 1	LC1F185 x 1	LV431631 x 1

Network 400 V, 50 Hz Capacitor Voltage 525 V 14 % Detuned Filter						
Effective Power (kvar)	Q _N at 525 V	Capacitor Ref.	14% fr = 135Hz		Switching: Contactor Ref.	Protection: Compact NSX (I _{cu} =50kA) Ref.
			D R Ref.	D R Ref.		
6.5	10.6	BLRCH106A127B52 x 1	LVR14065A40T x 1		LC1D12 x 1	LV429637 x 1
12.5	18.5	BLRCH185A222B52 x 1	LVR14125A40T x 1		LC1D18 x 1	LV429636 x 1
25	37.7	BLRCH377A452B52 x 1	LVR14250A40T x 1		LC1D38 x 1	LV429633 x 1
50	75	BLRCH377A452B52 x 2	LVR14500A40T x 1		LC1D95 x 1	LV429630 x 1
100	150	BLRCH377A452B52 x 4	LVR14X00A40T x 1		LC1F185 x 1	LV431631 x 1

Network 690 V, 50 Hz Capacitor Voltage 830 V 5.7 % / 7 % Detuned Filter						
Effective Power (kvar)	Q _N at 830 V	Capacitor Ref.	5.7% fr = 215Hz	7% fr = 190Hz	Switching: Contactor Ref.	Protection: Compact NSX (I _{cu} =50kA) Ref.
			D R Ref.	D R Ref.		
12.5	17.1	BLRCH171A205B83 x 1	LVR05125A69T x 1	LVR07125A69T x 1	LC1D12 x 1	LV429637 x 1
25	34.2	BLRCH171A205B83 x 2	LVR05250A69T x 1	LVR07250A69T x 1	LC1D25 x 1	LV429635 x 1
50	68.4	BLRCH171A205B83 x 4	LVR05500A69T x 1	LVR07500A69T x 1	LC1D50 x 1	LV429632 x 1
100	136.8	BLRCH171A205B83 x 8	LVR05X00A69T x 1	LVR07X00A69T x 1	LC1F85 x 1	LV430631 x 1



Pano İçi
Fan ve Filtreler



**Modüler Tasarım,
Kolay Kurulum**



444 30 30
se.com/tr

Life Is On

Schneider
Electric

Universal panolar

Spacial Sac

Kutular

74 x 74 mm'den
720 x 540 mm'ye kadar



SDB Bağlantı kutuları
S44 Endüstriyel kutular IP 66
S57 Vidalı kapaklı kutular IP 66
S24 Güvenlik kutuları IP 55

Duvar Tipi panolar

300 x 200 mm'den
1200 x 1000 mm'ye kadar



CRN Duvar Tipi Sac Panolar

S3DEX Ex-Proof
S3HF Electromagnetic compatibility (EMC)

Dikili Tip panolar

500 x 500 mm'den
2200 x 1600 mm'ye kadar



SF Dikili Tip Modüler SM Dikili Tip Monoblok

- Bölmeli uygulamalar
- Elektronik uygulamalar

HMI panoları



S3CM Süspansiyonlu Kontrol Panosu
SD Kompakt Kontrol Masası
SDF Konsollu Kontrol Masası
SF PC rack

ClimaSys

Termal yönetim



CV-CA
Ventilasyon/
havalandırma



CE Exchanger



CU
Soğutucu
ünite

Aksesuarlar



Montaj

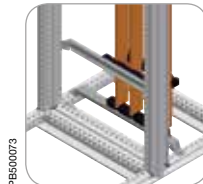

Elektrik dağıtım



Kablo yönetimi

Detaylı bilgi için lütfen Müşteri Destek Merkezi ile iletişime geçiniz.

Spacial Paslanmaz Çelik

Thalassa - İzole malzeme

PLS İzoleli modüler kutular
TBP Polikarbonat endüstriyel kutular
TBS ABS endüstriyel kutular



S3X Duvar tipi
S3SEX Atex



PLM Duvar tipi polyester
PLMEX Atex



SMX Dikili tip monoblok
SFX Dikili tip modüler

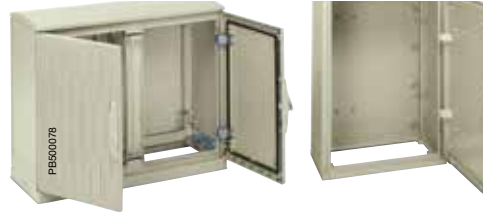

PLA Dikili tip polyester



SDX Kontrol masası
SMX PC rack



CR Rezistanslı ısıtıcı



CC Termal Kontrol



ProClima 5.0 Termal yazılım



Aydınlatma ve prizler



Kapı aksesuarları



Topraklama



PB500069

Referans	Tanımlar	Fiyat (TL)
Filtreli fan ve ızgara - Çatı tipi fan		
Filtreli fan ve ızgara - Çatı tipi fan		
NSYCVF38M230PF	Fan + Filtre 38m3/h 230V IP54 - 92x92	266,40
NSYCVF38M24DPF	Fan + Filtre 38m3/h 24VDC IP54 - 92x92	259,20
NSYCVF85M230PF	Fan + Filtre 85m3/h 230V IP54 - 125x125	283,20
NSYCVF85M24DPF	Fan + Filtre 85m3/h 24VDC IP54 - 125x125	232,80
NSYCVF165M230PF	Fan + Filtre 165m3/h 230V IP54 - 223x223	369,60
NSYCVF165M24DPF	Fan + Filtre 165m3/h 24VDC IP54 - 223x223	312,00
NSYCVF300M230PF	Fan + Filtre 300m3/h 230V IP54 - 223x223	480,00
NSYCVF300M24DPF	Fan + Filtre 300m3/h 24VDC IP54 - 223x223	834,00
NSYCVF560M230PF	Fan + Filtre 560m3/h 230V IP54 - 291x291	1.358,40
NSYCVF850M230PF	Fan + Filtre 850m3/h 230V IP54 - 291x291	2.072,40
NSYCVF850M400PF	Fan + Filtre 850m3/h 400V IP54 - 291x291	2.498,40
NSYCVF575M230MF	Çatı tipi Fan + Filtre 575m3/h 230V	1.276,80
Plastik panjur		
NSYCAC78LPPF	Plastik Panjur - IP54 - Ölçü: 78x78 mm	20,40
NSYCAC92LPPF	Plastik Panjur - IP54 - Ölçü: 92x92 mm	84,00
NSYCAC125LPPF	Plastik Panjur - IP54 - Ölçü: 125x125 mm	80,40
NSYCAC223LPPF	Plastik Panjur - IP54 - Ölçü: 223x223 mm	127,20
NSYCAC291LPPF	Plastik Panjur - IP54 - Ölçü: 291x291 mm	219,60
Plastik panjur RAL7035		
NSYCAC92LPC	Plastik Panjur - IP54 - Ölçü: 92x92 mm - RAL7035	20,40
NSYCAC125LPC	Plastik Panjur - IP54 - Ölçü: 125x125 mm - RAL7035	28,80
NSYCAC223LPC	Plastik Panjur - IP54 - Ölçü: 223x223 mm - RAL7035	62,40
NSYCAC291LPC	Plastik Panjur - IP54 - Ölçü: 291x291 mm - RAL7035	114,00
IP55 Fan kapağı		
NSYCAP125LZF	Panjur kılıfı - IP55 - Ölçü: 125x125 mm	1.128,00
NSYCAP223LZF	Panjur kılıfı - IP55 - Ölçü: 223x223 mm	1.741,20
NSYCAP291LZF	Panjur kılıfı - IP55 - Ölçü: 291x291 mm	2.079,60
IP55 Paslanmaz fan kapağı		
NSYCAP125LXF	Panjur kılıfı - IP55 - Paslanmaz Çelik - Ölçü: 125x125 mm	2.254,80
NSYCAP223LXF	Panjur kılıfı - IP55 - Paslanmaz Çelik - Ölçü: 223x223 mm	3.351,60
NSYCAP291LXF	Panjur kılıfı - IP55 - Paslanmaz Çelik - Ölçü: 291x291 mm	4.011,60
IP55 EMC fan kapağı		
NSYCAP125LE	Panjur kılıfı - IP55 - EMC - Ölçü: 125x125 mm	2.456,40
NSYCAP223LE	Panjur kılıfı - IP55 - EMC - Ölçü: 223x223 mm	3.768,00
NSYCAP291LE	Panjur kılıfı - IP55 - EMC - Ölçü: 291x291 mm	4.556,40

Sıcaklık kontrol üniteleri, ısıtıcılar

Referans	Tanımlar	Fiyat (TL)
Sıcaklık kontrol üniteleri ve ısıtıcılar		
NSYCCOTH0	Basit termostat (N/A kontak- fan) Mavi (°C)	66,00
NSYCCOTHC	Basit termostat (N/K kontak- Isıtma) Kırmızı (°C)	92,40
NSYCCOTHD	Çiftli termostat (NO - NC) (°C)	104,40
NSYCCOITH	Termostat (ters kontaklı) (°C)	140,40
NSYCCOTH230VID	Elektronik termostat 220 - 240 VAC	751,20
NSYCCOHY230VID	Elektronik Nem Ölçer - % RH - 110-240 VAC	751,20
NSYCCOHYT230VID	Elektronik sıcaklık ve nem ölçer 220 - 240 VAC	783,60
NSYCCAST	Harici sıcaklık Sensörü L=3m	210,00
NSYCR10WU2	Rezistanslı ısıtıcı - alüminyum 10W, 110-250V	111,60
NSYCR10WU2C	Rezistanslı ısıtıcı - izolasyonlu 10W,110-250V	282,00
NSYCR20WU2	Rezistanslı ısıtıcı - alüminyum 20W, 110-250V	126,00
NSYCR20WU2C	Rezistanslı ısıtıcı - izolasyonlu - 20W,110-250V	297,60
NSYCR55WU2	Rezistanslı ısıtıcı - alüminyum - 55W, 110-250V	207,60
NSYCR55WU2C	Rezistanslı ısıtıcı - izolasyonlu - 55W,110-250V	393,60
NSYCR100WU2	Rezistanslı ısıtıcı - alüminyum 100W 110-250V	214,80
NSYCR100WU2C	Rezistanslı ısıtıcı - izolasyonlu 100W,110-250V	541,20
NSYCR150WU2	Rezistanslı ısıtıcı - alüminyum 150W,110-250V	278,40
NSYCR150WU2C	Rezistanslı ısıtıcı - izolasyonlu 150W,110-250V	687,60
NSYCR170W230VVC	Rezistanslı ısıtıcı - izolasyonlu - fanlı 170W 230V	1.216,80
NSYCR250W230VV	Rezistanslı ısıtıcı - alüminyum - fanlı - 250W ,230V	571,20
NSYCR400W230VV	Rezistanslı ısıtıcı - alüminyum - fanlı - 400W 230V Alum	601,20
NSYCRP1W230VTVCC	Termo fan - 400/550 W, 230V	1.494,00











PB500081



Ürünler		Sertifikanın amacı			
		Elektrik güç panoları için uluslararası standart	Endüstriyel ekipman için standartlar ve UL sınıflandırılması	Denizcilik sınıflandırması ya da titreşime dayanıklılık ve koruma onayı	ATEX
		Standart/Yönetmelik			
		IEC 62208	UL508A ve CAN CSA C22-2 no. 14	Sertifika kuruluşu kuralları	Avrupa yönetmeliği no. 94/9/EC EN 60079-0 ve -7 EN 61241-0 ve -1
SPACIAL	SF	●	●	● ●	
	SM	●	●	● ● (2)	
	SD				
	S3D	●	●	● ● ● ●	● (1)
	CRN	●	●	●	
	S44				
	S57	●	●		
	SFX	● (2)	● (2)		●
	SMX	●	●		
	SDX				
S3X	●	●	●	● (1)	
THALASSA	PLA	●	●	●	
	PLD	●			
	PLM	●	●	●	● (1)
	PLS	●	●		
	TBS/TBP	●	●		
CLIMASYS	CV		●		

(1) ATEX sertifikası ürün gamının uygun referansları içindir.
(2) İşlemleri devam ediyor.

Resmî sertifika kuruluşu								
Bureau Veritas	LCIE (Bureau Veritas)	Bureau Veritas Marine Division	TUV Rheinland Group	Underwriters Laboratories	Laboratorio Oficial J.M. Madariaga	Det Norske Veritas	Germanischer Lloyd	Lloyd's Register
								
●	●	●	●	●	●	●	●	●



Kesintisiz Güç Kaynakları



Kesintisiz Güç, Kesintisiz Güven



444 30 30
se.com/tr

Life Is On

Schneider
Electric



Tanım	Referans	Fiyat (TL)	Minimum sip. adedi
Schneider Electric SRVS 1kVA Online, 230V, Schuko Çıkış	SRVS1KI	2.571,64	1
Schneider Electric SRVS 2kVA Online, 230V, Schuko Çıkış	SRVS2KI	4.591,71	1
Schneider Electric SRVS 3kVA Online, 230V, Schuko Çıkış	SRVS3KI	5.388,20	1
Schneider Electric SRVS 6kVA Online, 230V, Schuko Çıkış	SRVS6KI	12.102,43	1
Schneider Electric SRVS 10kVA Online, 230V, Schuko Çıkış	SRVS10KI	16.567,12	1

Schneider Electric Online Easy UPS, küçük ve orta büyüklükteki işletmelerin düzenli olmayan güç koşullarında ihtiyaç duydukları kesintisiz ve güvenilir gücün sağlanması için geliştirilmiş çok yönlü, yeni nesil bir kesintisiz güç kaynağıdır. Medikal cihazlarda, güvenlik ekipmanlarında, asansör ve makinelerde, telekomünikasyon istasyonlarında, kasalarda, mağaza yönetiminde, şubeler ve atm'ler gibi çok farklı alanlarda kullanılabilir.

30 yılı aşkın mühendislik tecrübesi ile UPS çözümleri anlamında dünya lideri olan, dünya çapında 65 milyondan fazla kurulu tek faz UPS'i ile ekipmanlarınız için en güvenilir kesintisiz güç kaynağı ekipmanını sunan Schneider Electric ile işiniz kesintiye uğramasın!

Ürün Özellikleri

- Yüksek Çıkış Güç Faktörü**
 1/2/3 kVA ünitelerde PF=0,8 güç faktörü. 6/10 kVA ünitelerde PF=1 güç faktörü.
- Giriş Güç Faktörü Düzeltmesi**
 (Standart besleme ve tam yükte 0,95)
 Daha küçük jeneratörler ve daha ince kablo kullanılmasını sağlayarak kurulum maliyetini en aza indirir.
- OVCD (Aşırı Gerilim Kesme Cihazı) Koruması**
 OVCD koruması, yüksek gerilim koşullarında UPS bileşenlerinin zarar görmesini engeller ve UPS'nin kullanım ömrünü artırır.
- Akıllı Akü Yönetimi**
 Akıllı, hassas ve sıcaklığa bağlı değişen şarj özelliği sayesinde akü performansını, kullanım ömrünü ve güvenilirliği en üst düzeye çıkarır.
- Dahili Statik (Otomatik) ve Manuel Bypass**
 UPS arızası durumunda dahi sorunsuz şekilde güç beslemesi yapar.
- Güç Koşullandırma**
 Bağlı yükleri dalgalanmalar, ani artışlar, yıldırım ve diğer şebeke bozukluklarından korur.
- Güvenlik Kuruluşu Onaylı**
 Ürünün bağlantılı hizmet sağlayıcı ekipmanlarıyla ve belirtilen ortam dahilinde güvenli bir şekilde çalıştığı 3. parti kuruluşlar tarafından test edilmiş ve onaylanmıştır.
- Mükemmel Güç Kalitesi ve Performans**
 Gerçek online (çift çevrim), makine veya laboratuvar ekipmanları gibi reaktif yükler için gerilim ve frekans düzenleme ile sıfır aktarım süresi sağlar.

6 ve 10 kVA Modellerde Üstün Güç Özellikleri

- Yüksek Çıkış Güç Faktörü**
 Watt olarak daha fazla gerçek çıkış gücü. Standart modelde PF=1.
- Yüksek Verim**
 %94 verim ile enerji tasarrufu sağlar, elektrik faturasını azaltır.
- Acil Güç Kapatma (EPO)**
 Acil durumlarda bağlı yükleri giden gücü keser.
- Giriş Güç Faktörü Düzeltmesi**
 (Standart besleme ve tam yükte 0,99)
 Daha küçük jeneratörler ve daha ince kablo kullanılmasını sağlayarak kurulum maliyetini en aza indirir.



Online Easy UPS

Kesintisiz Güç İhtiyaçlarınız için Tek Faz Online UPS

Online Easy UPS, küçük ve orta büyüklükteki işletmelerin düzenli olmayan güç koşullarında ihtiyaç duydukları kesintisiz ve güvenilir gücün sağlanması için geliştirilmiş çok yönlü yeni nesil bir kesintisiz güç kaynağıdır.



se.com/tr

Life Is On

Schneider
Electric

Schneider Electric Teknik Eğitim Merkezi



Fiyat Listesi

Eğitimin kodu ve adı

Süre
(Gün)

Fiyat
(TL)

Elektrik Dağıtım

ED-AGST	Alçak Gerilim Sistem Tasarımı ve MyEcodial Yazılımı ile Proje Çizimi	3	2.000 TL
ED-HRGK	Harmonikler ve Reaktif Güç Kompanzasyonu	1	1.000 TL
ED-TOPR	Topraklama	2	1.500 TL
ED-YKEMC	Yıldırımdan Korunma ve EMC	2	1.500 TL
ED-OGST	Orta Gerilim Sistem Tasarımı ve Dijital Koruma Röleleri	3	2.000 TL
ED-OGHK	OG Hücreler ve Kesiciler	2	1.500 TL
ED-OGKS	OG Koruma Sistemleri, Kısa Devre Etüdü, Arc Flash, Röle Selektivite ve Koordinasyonu	2	1.500 TL
ED-AGOB	AG ekipmanlar: Operasyon ve Bakım Çözümleri	3	2.500 TL
ED-TRM	AG/OG Trafo Merkezleri	3	2.500 TL
ED-HVX	HVX Vakum Devre Kesiciler - 36kV'a kadar	1	900 TL
ED-PIX	PIX hücreler (SF6 ve vakum kesicili)	1	900 TL
ED-RM6	RM6 Gaz İzoleli Devre Kesiciler - 24 kV'a kadar	1	900 TL
ED-RN2C	Ringmaster RN2C Hücre	1	900 TL
ED-MCSET	MCset 1 2 3 Hücreler - Kullanımı, Devreye Alma & Bakım	1	900 TL
ED-DTR	Dağıtım Trafoları - Prensipleri, Kullanımı, Devreye Alma & Bakım	1	900 TL
ED-SEPAM	Sepam Röleler	2	1.750 TL
ED-MICOM1	MiCOM Px20 ve Px40 Röleler	2	1.750 TL
ED-MICOM2	MiCOM Px30 Röleler	2	1.750 TL
ED-MICOM3	OG Motor Koruma Röleleri - MiCOM P22x ve P24x	2	1.750 TL
ED-VAMP	OG Motor Koruma Röleleri - VAMP40 koruma rölesi	2	1.750 TL
ED-MICOM4	Jeneratör Koruma Rölesi - MiCOM P34x	2	1.750 TL
ED-MICOM5	Mesafe Koruma Rölesi - MiCOM P44x	2	1.750 TL
ED-MICOM6	Hat Diferansiyel Koruma Rölesi - MiCOM P52x ve P54x	2	1.750 TL
ED-MICOM7	Trafo Diferansiyel Koruma Rölesi - MiCOM P63x ve P64x	2	1.750 TL
ED-SM6	SM6-36 Hücreler	2	1.750 TL
ED-F400	F400 Hava İzoleli Hücre - 36kV	1	900 TL
ED-ANSI	Koruma Mühendisliği- ANSI koruma fonksiyonları	2	1.750 TL
ED-EAPM	Enerji Analizörleri - PM	1	900 TL
ED-EAION	Enerji Analizörleri - ION	2	1.750 TL

Bina Otomasyonu

BM-KNXB	KNX-Basic Programlama ve Devreye Alma (KNX Association Onaylı Sertifika Programı)	5	1.200 Euro
BM-KNXADV	KNX-Advance Programlama ve Devreye Alma (KNX Association Onaylı Sertifika Programı)	5	1.200 Euro
BM-KNXDAP	KNX Projede Ürün Seçimi, Malzeme Listesinin Çıkarılması, Programlanması ve Programlama Komutları	4	500 Euro
BM-EcoXpert	EcoXpert Eğitimi - Sertifika Programı	5	2.000 Euro
BM-STX	SmartStruxure - Sertifika Programı	5	2.500 USD

IT- Data Center

IT-STX	StruxureWare - Sertifika Programı	6	2.500 USD
IT-ATD1	Accredited Tier Designer-Level1 (Uptime Institute Sertifika Programı)	3	4.950 USD

Endüstriyel Kontrol

EK-HK212	Bina HVAC Uygulamalarında Hız Kontrol Cihazı-ATV212	1	800 TL
EK-HK31	AC motorlarda Hız Kontrol Uygulamaları - ATV31/ATV312	1	800 TL
EK-HK32	AC motorlarda Hız Kontrol Uygulamaları - ATV32	2	1.000 TL
EK-HK711	AC motorlarda Hız Kontrol Uygulamaları - ATV71	2	1.000 TL
EK-ATVPRC	ATV Process - ATV6xx ve ATV9xx serileri	2	1.000 TL
EK-YY48	Yumuşak Yolvericiler- ATS48/22	1	800 TL
EK-MCL1	Hareket Kontrol Temelleri (Seviye-1)	3	1.500 TL
EK-MCL2	Lex32 Servo Sürücüler (Seviye-2)	2	1.000 TL
EK-MCL3	Motion Controller - Lexium Hareket Kontrolörü (Seviye-3)	3	1.500 TL
EK-TESYST	TeSysT Motor Yönetim ve Koruma Sistemi	2	1.500 TL
EK-TEYSU	TeSysU Entegre Motor Yolverici	1	1.000 TL
EK-SOTU	Sensörler ve Otomasyon Uygulamaları	2	1.000 TL
SoMachine1	SoMachine Programlama - Seviye1	3	1.200 TL
SoMachine2	SoMachine Programlama - Seviye2	3	1.500 TL

Schneider Electric Teknik Eğitim Merkezi



Fiyat Listesi

Eğitimin kodu ve adı

Süre
(Gün)

Fiyat
(TL)

Otomasyon

OK-OTOG	Otomasyona Giriş ve Zelio Uygulamaları	2	1.000 TL
OK-TWDP	Twido PLC programlama	2	1.000 TL
OK-M221	M221 PLC'nin SoMachine-Basic Yazılımı ile Programlanması	2	1.000 TL
OK-HAB	Haberleşme Protokolleri (CanOpen, Modbus, Modbus TCP, Profibus)	3	1.500 TL
OK-UNTY1	UnityPro ile PLC Programlama-Seviye1 (M340-M580-Premium-Quantum)	3	1.500 TL
OK-UNTY2	UnityPro ile PLC Programlama-Seviye2 (M340-M580-Premium-Quantum)	3	1.500 TL
OK-XBTG1	Otomasyonda Operatör Paneller-Seviye1	2	1.000 TL
OK-XBTG2	Otomasyonda Operatör Paneller-Seviye2 (Multimedia, Datasharing, Web-Gate, IDS)	1	1.000 TL
OK-HSBY	UnityPro ile Hot-Standby (Premium ve Quantum PLC)	2	1.000 TL
OK-QSIL	Quantum SIL3 Safety	3	4.500 TL
OK-CTCT	SCADA Yazılımı- VijeoCitect Konfigürasyon	3	1.500 TL
OK-CTCD1	VijeoCitect Scada-Customisation&Design	2	2.500 TL
OK-CTAR1	VijeoCitect Scada-Architecture&Redundancy	2	2.500 TL
OK-CTDT1	VijeoCitect Scada-Diagnostic&Troubleshooting	2	2.500 TL
OK-CTCC2	VijeoCitect Scada-CiCode ile Programlama	2	2.500 TL
OK-CTMES	Vijeo Citect İle İleri Düzey Programlama, MES, SQL Server Veri Tabanı Uygulamaları	3	3.000 TL
OK-CTH2	VijeoHistorian	3	3.000 TL
OK-PES1	StruxureWare PE Konfigürasyonu (DCS)- Temel Seviye	3	3.000 TL

Eğitim kayıt kuralları:

- > Fiyatlarımıza %18 KDV dahil değildir. Bu fiyatlar kurs süresinin toplam bedeli olup TL bazındadır.
- > Yukarıdaki fiyatlar, İstanbul'da yapılacak olan eğitimlerin fiyatlarıdır. Firmaya özel ve başka illerde yapılması istenen eğitimlerle ilgili Eğitim Departmanından teklif istenmelidir.
- > Kurs, öğle yemeği, kahve molaları, eğitim notları ve sertifika bedellerini kapsamaktadır.
- > Kurs katılım bedeli, kurs başlangıç tarihinden 1 hafta önce banka hesabına nakden havale yolu ile yatırılmalı, açıklama kısmına "eğitim bedeli" diye yazılmalı ve banka dekontunun takibi için Tr-egitim@se.com mail adresine gönderilmesi gerekmektedir.
- > Bir eğitim iptal edildiğinde, herhangi bir nedenle katılmama durumunda, 7 iş gününden önce haber verilmesi koşuluyla ödenen ücret, bir başka eğitimde kullanılmak üzere açık hale dönüştürülür.
- > Eğitimlerin başlangıç tarihinden önceki iki iş gününde eğitim başvurusunun iptal edilmesi durumunda, iptal edilen katılımcıya ait eğitim bedeli fatura edilir.
- > Faturalanan şirket bu bedeli ödemekle yükümlüdür.
- > Eğitim Kitapları Schneider Electric'in malıdır ve parça veya bütün olarak çoğaltılmaları yasaktır.
- > Detay bilgi için, Eğitim Dept. Md. Sn. Nilay Aydın ile irtibata geçebilirsiniz.

Banka hesap numaraları

- > İş Bankası Ege Kurumsal Şubesi, Şube No= 3399, Hesap=11743 İş Bankası IBAN No: TR83 0006 4000 0013 3990 0117 43
- > Akbank Doğu Kurumsal Şubesi, Şube No=798, Hesap=18801 Akbank IBAN No: TR50 0004 6007 9888 8000 0188 01

Eğitimlerle ilgili detay bilgileri se.com/tr adresinde bulabilirsiniz.

Teknik konularda bilgi paylaşımı için FORUM sayfamızı ziyaret ediniz.
<http://forumtr.se.com/tr>

Schneider Elektrik Sanayi ve Ticaret A.Ş.

Küçükbakkalköy Mah. Defne Sokak, No:3
(34750) Ataşehir, İstanbul
Tel: 90 (216) 655 8888
Faks: 90 (216) 655 8809
se.com/tr

Fatura Adresi ve Bilgileri:

Vergi Dairesi: Mesir
Vergi Hesap No: 617 004 2067

Schneider Elektrik Sanayi ve Tic. A.Ş.
Organize Sanayi Bölgesi 4.Kısım, Zeki Şairoğlu Cad.
Keçiliköy Mah.No:13, Yunusemre, Manisa
Tel: 90 (236) 213 1040
Faks: 90 (236) 213 1080
Ticaret Sicil No.: Manisa- 13052

Fatura Adresi:

Schneider Elektrik Sanayi ve Ticaret A.Ş.
Organize Sanayi Bölgesi 4.Kısım, Zeki Şairoğlu Cad.
Keçiliköy Mah.No:13 45030
Yunusemre, MANİSA
Tel: 90 (236) 213 1040
Faks: 90 (236) 213 1080
Vergi Dairesi: Mesir
Vergi Hesap No: 617 004 2067